

Model Part No.:

1244330	V-WD-27, EU (220-240 V)
1244331	V-WD-27, UK (220-240 V)
1244333	V-WD-27, ANZ (220-240 V)
1244335	V-WD-62, EU (220-240 V)
1244336	V-WD-62, UK (220-240 V)
1244338	V-WD-62, ANZ (220-240 V)
1244340	V-WD-72, EU (220-240 V)
1244341	V-WD-72, UK (220-240 V)
1244343	V-WD-72, ANZ (220-240 V)

V-WD-27 V-WD-62 V-WD-72

Wet & Dry Vacuum Cleaner

Operator manual	EN
Manuale dell'operatore	IT
Manuel de l'opérateur	FR
Betriebsanleitung	DE
Manual del operario	ES
Gebruikershandleiding	NL
Operatørhåndbok	NO
Manual do Operador	PT
Käyttäjän käsikirja	FI
Användarhandbok	SV
Betjeningsvejledning	DK
Kasutusjuhend	EE
Podręcznik operatora	PL
Руководство оператора	RU
Εγχειρίδιο χειριστή	GR
Příručka pro obsluhu	CZ
Návod na obsluhu	SK
Uporabniški priročnik	SL
Korisnički priručnik	HR
Kullanıcı Kılavuzu	TR
Felhasználói kézikönyv	HU
Ръководство за потребителя	BG
Operatoriaus vadovas	LT
Operatora pamācība	LV
Manualul utilizatorului	RO



Europe / International



To view, print or download the parts manual, visit:

www.tennantco.com/manuals

PLDC04151-02
Rev. 2 (03-2019)

INTRODUCTION

This manual is furnished with each new model. It provides necessary operation and maintenance instructions



Read all instructions before using this machine.

This machine will provide excellent service. However, the best results will be obtained at minimum costs if:

- The machine is operated with reasonable care.
- The machine is maintained regularly - per the maintenance instructions provided.
- The machine is maintained with manufacturer supplied or equivalent parts.

To view, print or download manuals online visit www.tennantco.com/manuals

UNPACKING MACHINE

Carefully check machine for signs of damage. Report damages at once to carrier. Check machine contents to ensure all parts and accessories are included. Contact distributor or Tennant for missing items.

INTENDED USE

This wet & dry vacuum cleaner is intended for commercial use, for example in hotels, schools, hospitals, shops, offices and rental businesses. The machine is suitable for picking up dry non-flammable dust and debris and liquids in an indoor environment. It is not suitable for picking up hazardous liquids or materials. Do not use this machine other than described in this manual.



Do not dispose of electrical equipment into household waste! According to the European Directive 2012/19/EU on waste, electrical and electronic equipment (WEEE) and its incorporation into national law, electrical equipment that is no longer suitable for use must be separately collected and sent for recovery in an environmental-friendly manner.



Always remember to recycle.

TECHNICAL SPECIFICATIONS

	V-WD-27	V-WD-62	V-WD-72
Voltage	220-240 V	220-240 V	220-240 V
Frequency	50-60 Hz	50-60 Hz	50-60 Hz
Motor Power	1100 W	2200 W	3300 W 2700 W (UK only)
Max Airflow	200 m ³ /h	400 m ³ /h	600 m ³ /h 549 m ³ /h (UK only)
Max Water lift	2.380 mmH ₂ O	2.380 mmH ₂ O	2.380 mmH ₂ O
Tank Capacity	27 L	62 L	72 L
Power cord length	8,5 m	8,5 m	8,5 m
Weight	7,8 kg	18,5 Kg	23,4 Kg
Sound Pressure Level Lp(A) [dBA]	71,2	75,4	79,0
Hand-arm vibration	< 2,5 m/s ²	< 2,5 m/s ²	< 2,5 m/s ²
Construction class	II	II	II
Protection	IPX4	IPX4	IPX4

TENNANT N.V.

Industrielaan 6 5405 AB / P.O. Box 6 5400 AA
Uden - The Netherlands
www.tennantco.com

Specifications and parts are subject to change without notice. Original Instructions. Copyright ©2019 Tennant Company. All rights reserved.

INSTRUCTIONS THAT MUST BE STRICTLY FOLLOWED - SAFE USE

Read carefully the manual before use, in order to work safely.



Warning: Before operating, the appliance must be correctly assembled as described in manual. Check that all the equipped filtering elements are in place and efficient.

- This appliance must be kept out of the reach of children, of people with reduced physical, sensory or mental abilities or lacking of experience and knowledge.
- CAUTION: Children must be kept under control, do not allow children to use the appliance as a toy.
- WARNING: Users must be properly trained to use the machine.
- CAUTION: Components used in packaging (ex: plastic bags) can be dangerous; keep away from children, animals and people not aware of their actions.
- To correctly dispose of the packaging follow your local disposal ordinance.
- Make sure the voltage of power source is the same as indicated on the rating plate of the vacuum cleaner. Verify that the outlet is compatible with the plug. Power cord must always be unrolled before using the appliance. Do not use the power cord coiled.
- Do not handle/use plug or appliance with wet hands.
- Do not pick up anything that can damage the filtering elements (such as glass, metal etc.).
- Do not use the power cord to move or lift the machine.
- Never immerse the machine in water and never use a pressure washer to clean the machine.
- Do not use this appliance beyond 2000 m (6560 ft) above sea level.
- WARNING: This machine is not suitable for picking up dangerous dust.
- CAUTION: Don't pick up flammable, incandescent, explosive or toxic dust/blends. Maximum temperature allowed is 40°C (104°F).



Warning: Any application not described in this manual is potentially dangerous, therefore it must be avoided.



Warning: Do not leave a working machine unsupervised. Always unplug the machine if the appliance is not working. Keep away from children and from people not aware of their actions.

- WARNING: This appliance must be used on a level surface to prevent from rolling. Do not operate, move or store appliance on a sloping plane.
- WARNING: This appliance must be stored indoor and in a dry area.
- WARNING: Keep hands, feet, ears, loose clothing, hair and all parts of the body (human or animals) away from openings.
- WARNING: Use only original spare parts. Using other accessories might compromise the operator's safety.
- Warning: This machine is not suitable for picking up dust in environments where electro-static discharges or spark can cause damages to electronic components and persons.
- Only an authorized service centre can replace power cord of the appliance.



Warning: Do not tamper or modify the appliance. Failure to comply with these instructions could result in severe personal injury or death. Tampering will void the warranty.



The manufacturer refuses all responsibility for damages or injuries due to improper use of the machine or in case of failure to failure to comply with the instructions given in this manual.



Always disconnect power cord from power source after operating and before servicing. After every use and before sending the appliance to a service center, it must be thoroughly cleaned and tank rinsed out to avoid hazard.

- Do routine maintenance. Inspect gaskets seals, plastic parts, filters, switches and replace those which have begun to leak or are damaged.
- Using a machine with a damaged power cord could result in an electrocution. Check the cord looking for cuts, cracks or aging signs and replace it, if it's necessary.
- Do not use an extension cord with this machine.
- Only an authorized service center can do reparation or maintenance of the appliance. Use only original spare parts.
- To keep the appliance fully functional it is necessary to clean main polyester filter by shaking it after every use and replacing filter bag if it's full.
- Clean every part of the appliance after each use: empty the tank, shake the filters, replace filtering bag if it's full and clean the machine with a damp cloth before storing the vacuum cleaner.
- **WARNING:** In case of foam or liquid leak turn off the appliance immediately.
- **WARNING:** In case overturning, lift the appliance in the upright position before switching the motors off.
- Don't pick up water from sink or tub. Do not use appliance as a pump to clean out clogged drains, sinks, or other plumbing fixtures. The appliance is intended for vacuuming air and water mixtures.
- Do not use or pick up aggressive soaps, they could damage the appliance.



WARNING: The float valve will stop the vacuuming when the tank is full of liquids or if machine overturns; ensure float valve is installed and operating properly before use.

- **WARNING:** Do not use outdoors or in a cold environment.
- During a power quality disturbance of the facilities electrical grid, this appliance may cause temporary drops in voltage.

DRY PICK UP (PAGE 52)

1. Insert main polyester filter into the tank (Fig. 1).
2. Mount the motor head on top of tank and lock it with latches (Fig. 3).
3. Push vacuum hose into hose inlet (Fig. 4).
4. Attach wand and desired tool to hose ends (Fig. 5).
5. If your vacuum is equipped with vacuum bag, slide vacuum bag over the deflector (Fig. 7).
6. Plug power cord into a properly grounded outlet and turn appliance on (Fig. 6).

WET PICK UP (PAGE 52)

1. Remove main polyester filter from the tank (Fig. 2).
2. Mount the motor head on top of tank and lock it with latches (Fig. 3).
3. Push vacuum hose into hose inlet (Fig. 4).
4. Attach wand and hoses to hose end (Fig. 5).
5. Attach squeegee floor tool to the other end.
6. Plug power cord into a properly grounded outlet and turn appliance on (Fig. 6).

COMPONENTS DESCRIPTION (PAGE 52)

- A - Motor head
- B - On/Off Switch
- C - Latches
- D - Inlet
- E - Tank
- F - Castor wheels
- G - Main polyester filter. Use only for dry pick up (not for wet pick up).
- H - Float valve
- I - Vacuum hose
- J - Power cord
- K - Wand Clip (only V-WD-62)
- L - Two-piece wand
- M - Hose nozzle
- N - Crevice tool
- O - Round brush
- P - Tool adaptor (only V-WD-62 and 72)
- Q - Squeegee floor tool
- R - Brush floor tool
- S - Upholstery tool (only V-WD-27)
- T - Trolley (only V-WD-62 and 72)

INTRODUZIONE

Questo manuale è fornito con ogni nuovo modello.
Fornisce le istruzioni operative e di manutenzione necessarie.



Leggere tutte le istruzioni prima di utilizzare questa macchina.

Questa macchina fornirà un servizio eccellente. Tuttavia, i migliori risultati saranno ottenuti a costi minimi se:

- La macchina viene utilizzata con ragionevole cura.
- La macchina viene mantenuta regolarmente - secondo le istruzioni di manutenzione fornite.
- La macchina viene mantenuta con ricambi forniti dal produttore o equivalenti.

Per visualizzare, stampare o scaricare i manuali visitare il sito:
www.tennantco.com/manuals

DISIMBALLARE LA MACCHINA

Controllare attentamente la macchina, che non siano presenti segni di danni. Segnalare immediatamente i danni al corriere. Controllare il contenuto della macchina per accertarsi che tutte le parti e gli accessori siano inclusi. Contattare il distributore o Tennant per gli articoli mancanti.

USO PREVISTO

Questo aspirapolvere wet & dry è destinato all'uso commerciale, ad esempio in alberghi, scuole, ospedali, negozi, uffici e attività di noleggio. La macchina è adatta per raccogliere polvere e detriti e liquidi non infiammabili in un ambiente interno. Non è adatto per l'aspirazione di materiali pericolosi. Non utilizzare questa macchina se non come descritto in questo manuale.



Non smaltire le apparecchiature elettriche con i rifiuti domestici! Secondo la Direttiva Europea 2012/19/UE sui rifiuti elettrici ed elettronici (RAEE) e il suo accorpamento nella legislazione nazionale, le apparecchiature elettriche non più idonee all'uso devono essere raccolte separatamente e inviate per il recupero in modo ecologico.



Ricordati sempre di riciclare.

SPECIFICHE TECNICHE

	V-WD-27	V-WD-62	V-WD-72
Voltaggio	220-240 V	220-240 V	220-240 V
Frequenza	50-60 Hz	50-60 Hz	50-60 Hz
Potenza Motore	1100 W	2200 W	3300 W 2700 W (UK only)
Portata Max	200 m³/h	400 m³/h	600 m³/h 549 m³/h (UK only)
Depressione Max	2.380 mmH ₂ O	2.380 mmH ₂ O	2.380 mmH ₂ O
Capacità del fusto	27 L	62 L	72 L
Lungh cavo	8,5 m	8,5 m	8,5 m
Peso	7,8 kg	18,5 Kg	23,4 Kg
Livello di Pressione Sonora Lp(A) [dBA]	71,2	75,4	79,0
Vibrazioni mano-braccio	< 2,5 m/s ²	< 2,5 m/s ²	< 2,5 m/s ²
Classe costruzione	di II	II	II
Protezione	IPX4	IPX4	IPX4

TENNANT N.V.

Industrielaan 6 5405 AB / P.O. Box 6 5400 AA
Uden - The Netherlands
www.tennantco.com

Le specifiche e le parti sono soggette a modifiche senza preavviso.
Istruzioni originali. Copyright © 2019 Tennant Company.
Tutti i diritti riservati.

ISTRUZIONI CHE DEVONO ESSERE RIGOROSAMENTE RISPETTATE - USO SICURO

Leggere attentamente il manuale prima dell'uso, per poter lavorare in sicurezza.



Attenzione: Prima di essere utilizzato, l'apparecchio, deve essere montato correttamente in ogni sua parte. Verificare che gli elementi filtranti previsti siano correttamente montati ed efficienti.

- Questa macchina non è destinata ad essere usata da persone (bambini compresi) con ridotte capacità fisiche, sensoriali o mentali, o con mancanza di esperienza e di competenza.
- **ATTENZIONE:** I bambini dovrebbero essere sorvegliati affinché non giochino con l'apparecchio.
- **AVVERTENZA:** Gli operatori devono essere adeguatamente istruiti all'uso di questa macchina.
- **ATTENZIONE:** I componenti dell'imballaggio possono costituire dei potenziali pericoli (es. sacco in plastica): riporli fuori della portata dei bambini, animali e persone non coscienti delle proprie azioni.
- Per un corretto smaltimento dell'imballo seguire le legislazioni locali.
- Accertarsi che i valori elettrici indicati sulla targa dati tecnici corrispondano a quelli della rete cui si intende collegare l'apparecchio e che la presa sia conforme alla spina dell'apparecchio.
- Assicurarsi che il cavo di alimentazione sia sempre completamente svolto durante l'utilizzo dell'aspiratore.
- Non toccare/utilizzare la spina e l'aspirapolvere con le mani bagnate.
- Non aspirare materiali che possano danneggiare gli elementi filtranti (es. pezzi di vetro, metallo ecc).
- Non tirare mai o alzare l'apparecchio utilizzando il cavo elettrico.
- Non immergere l'apparecchio in acqua per la pulizia, né lavarlo con getti d'acqua.
- Non utilizzare l'apparecchio al di sopra della quota di 2000 m
- **AVVERTENZA:** Questo apparecchio non è adatto a raccogliere polveri pericolose
- **ATTENZIONE:** Non aspirare sostanze/miscele incandescenti, infiammabili, esplosive, tossiche. La temperatura massima ammessa di utilizzo è 40°C (104°F).



Attenzione: Ogni utilizzo diverso da quelli indicati sul presente manuale può costituire un pericolo, pertanto deve essere evitato.



Attenzione: Non lasciare incustodito l'apparecchio funzionante, togliere sempre la spina dalla presa di corrente in caso di inutilizzo e comunque tenerlo fuori dalla portata di bambini o di persone non coscienti dei propri atti.

- **ATTENZIONE:** l'apparecchio deve essere utilizzato, montato, riparato, trasportato e immagazzinato su un piano stabile e sicuro non inclinato.
- **ATTENZIONE:** Questo apparecchio deve essere immagazzinato in ambienti chiusi e privi di umidità.
- **ATTENZIONE:** Non dirigere mai l'orifizio di aspirazione verso parti del corpo di persone o di animali – come occhi, orecchie, bocca, ecc.
- **ATTENZIONE:** Usare soltanto gli accessori forniti con l'apparecchio o quelli eventualmente specificati

nel manuale di istruzioni. L'utilizzo di altri accessori può compromettere la sicurezza.

- **ATTENZIONE:** L'apparecchio non è idoneo ad ambienti in cui scariche elettrostatiche o scintille possono causare danni alle componenti elettriche o alle persone.
- Solo un centro di assistenza autorizzato può sostituire il cavo di alimentazione dell'apparecchio.



Attenzione: è vietata qualsiasi modifica all'apparecchio. La manomissione comporta il decadimento del certificato del costruttore della garanzia oltre che provocare incendi, danni fino alla morte dell'utilizzatore.



Il fabbricante declina ogni responsabilità per danni causati a persone o cose in seguito al mancato rispetto di queste istruzioni o se l'apparecchio viene usato in modo irragionevole.



Togliere sempre la spina dalla presa di corrente prima di effettuare qualsiasi tipo di intervento. Dopo ogni utilizzo, e prima di inviare l'apparecchio in manutenzione procedere alla pulizia dell'apparecchio in ogni sua parte per evitare rischi.

- Per garantire un funzionamento sicuro e continuativo dell'apparecchio, eseguire periodicamente una regolare manutenzione, comprensiva di una verifica dell'integrità delle parti plastiche, del kit filtrante, della tenuta delle guarnizioni e del corretto funzionamento del meccanismo di comando.
- Usare una macchina con il cavo di alimentazione danneggiato può portare alla folgorazione. Controllare regolarmente il cavo alla ricerca di danni, quali tagli abrasioni screpolature o invecchiamento e sostituirlo se necessario.
- Non usare prolunghe con questa macchina.
- La sostituzione del cavo danneggiato deve essere fatta dal servizio di assistenza tecnica. Usare solo ricambi originali.
- Per mantenere in perfetta efficienza l'apparecchio per l'aspirazione di polvere è necessario pulire il filtro in poliestere scuotendolo dopo ogni utilizzo e sostituire il sacco filtro se è pieno.
- Procedere alla pulizia dell'apparecchio in ogni sua parte dopo l'uso; vuotare i serbatoi, scuotere i filtri, sostituire il sacco filtro se pieno e passare un panno umido sulle superfici prima di riporlo.
- **AVVERTENZA:** In caso di fuga di schiuma o liquido spegnere il motore
- **AVVERTENZA:** In caso di ribaltamento si raccomanda di rialzare l'apparecchio prima di spegnere il motore.
- Non aspirare acqua da recipienti, lavandini, vasche, ecc. Non utilizzare l'apparecchio come se fosse una pompa per pulire gli scarichi, i lavandini o altri dispositivi idraulici ostruiti. L'apparecchio è destinato all'aspirazione di miscele di aria e acqua.
- Non usare o aspirare detergenti aggressivi, potrebbero danneggiare l'apparecchio.



ATTENZIONE: Il sensore di livello (galleggiante) ha la funzione di arrestare l'aspirazione quando il fusto è pieno di liquido o in caso di ribaltamento; procedere regolarmente alla sua pulizia controllando anche che non presenti danneggiamenti e sostituirlo se necessario.

- **ATTENZIONE:** Questo apparecchio non può essere

- usato all'aperto in condizioni di basse temperature.
- In caso di disturbi sulla rete elettrica, questo apparecchio può causare cadute temporanee di tensione.

ASPIRAZIONE POLVERE (PAGINA 52)

1. Inserire il filtro in poliestere nel fusto (Fig. 1)
2. Montare la testa sul fusto e bloccarla con i ganci (Fig. 3)
3. Inserire il tubo flessibile nel bocchettone (Fig. 4)
4. Inserire all'estremità del tubo flessibile l'impugnatura e le prolunghie (Fig. 5)
5. Scegliere e collegare l'accessorio più adatto
6. Se è previsto l'uso del filtro in carta, inserirlo nel fusto calzandolo sul deflettore (Fig.7)
7. Accendere l'apparecchio dopo aver collegato la spina ad una presa (Fig.6)

ASPIRAZIONE LIQUIDI (PAGINA 52)

1. Togliere il filtro in poliestere dal fusto (Fig. 2)
2. Montare la testa sul fusto e bloccarla con i ganci (Fig. 3)
3. Inserire il tubo flessibile nel bocchettone (Fig. 4)
4. Inserire all'estremità del tubo flessibile l'impugnatura e le prolunghie (Fig. 5)
5. Collegare la spazzola ventosa.
6. Accendere l'apparecchio dopo aver collegato la spina ad una presa (Fig. 6)

DESCRIZIONE COMPONENTI (PAGE 52)

- A - Testata
- B - Interruttore
- C - Ganci
- D - Bocchettone di aspirazione
- E - Fusto
- F - Ruote pivotanti
- G - Filtro principale in poliestere. Da inserire nel fusto per aspirare polvere e da togliere per aspirare liquidi.
- H - Galleggiante.
- I - Tubo flessibile
- J - Cavo di alimentazione
- K - Clip porta-accessori (solo V-WD-62)
- L - Tubi
- M - Impugnatura
- N - Lancia piatta
- O - Pennello
- P - Adattatore (solo V-WD-62 e 72)
- Q - Spazzola ventosa
- R - Spazzola dry
- S - Bocchettina (solo V-WD-27)
- T - Carrello (solo V-WD-62 e 72)

INTRODUCTION

Ce manuel est fourni avec chaque nouveau produit. Il fournit les instructions nécessaires pour l'utilisation et l'entretien.



Lire toutes les instructions avant d'utiliser cet appareil.

Cet appareil fournira un excellent service. Toutefois, l'obtention de résultats optimaux à un moindre coût suppose que:

- L'appareil soit utilisé avec un soin raisonnable.
- L'appareil soit entretenu régulièrement et conformément aux instructions d'entretien fournies.
- L'entretien de l'appareil s'effectue avec des composants fournis par le fabricant ou équivalents.

Pour visualiser, imprimer ou télécharger des manuels en ligne, visiter: www.tennantco.com/manuals

DÉBALLAGE DE L'APPAREIL

Examiner soigneusement l'appareil afin de détecter toute trace de dommage. Communiquer éventuellement tout dommage au transporteur. Vérifier le contenu de l'emballage et à l'intérieur de l'appareil afin de s'assurer que tous les composants et accessoires sont bien compris. En cas d'éléments manquants, contacter le distributeur ou Tennant.

USAGE PRÉVU

Cet aspirateur à poussière et à liquide est destiné à un usage commercial, par exemple dans les hôtels, les écoles, les hôpitaux, les magasins, les bureaux et les agences de locations. L'appareil est indiqué pour l'aspiration de poussière et débris secs non inflammables et de liquides à l'intérieur. Il n'est pas conçu pour l'aspiration de substances ou liquides dangereux. Ne pas utiliser cet appareil différemment de la manière décrite dans ce manuel.



Ne pas éliminer les équipements électriques avec les déchets ménagers ! Conformément à la directive européenne 2012/19/UE relative aux déchets d'équipements électriques et électroniques (DEEE) et à sa transposition dans les législations nationales, les équipements électriques qui ne peuvent plus être utilisés doivent être collectés séparément et envoyés pour recyclage dans le respect de l'environnement.



N'oubliez pas de toujours recycler.

CARACTÉRISTIQUES TECHNIQUES

	V-WD-27	V-WD-62	V-WD-72
Tension	220-240 V	220-240 V	220-240 V
Fréquence	50-60 Hz	50-60 Hz	50-60 Hz
Puissance moteur	du 1100 W	2200 W	3300 W 2700 W (UK only)
Débit d'air max	200 m³/h	400 m³/h	600 m³/h 549 m³/h (UK only)
Élévation d'eau max	2.380 mmH ₂ O	2.380 mmH ₂ O	2.380 mmH ₂ O
Capacité réservoir	du 27 L	62 L	72 L
Longueur du cordon d'alimentation	8,5 m	8,5 m	8,5 m
Poids	7,8 kg	18,5 Kg	23,4 Kg
Niveau Pression acoustique Lp(A) [dBA]	71,2	75,4	79,0
Vibrations transmises au système main-bras	< 2,5 m/s ²	< 2,5 m/s ²	< 2,5 m/s ²
Classe de fabrication	de II	II	II
Protection	IPX4	IPX4	IPX4

TENNANT N.V.

Industrielaan 6 5405 AB / P.O. Box 6 5400 AA
Uden - The Netherlands
www.tennantco.com

Les caractéristiques techniques et les composants sont susceptibles de subir des modifications sans préavis. Traduction des instructions originales. Copyright ©2019 Tennant Company. Tous droits réservés.

INSTRUCTIONS À RESPECTER SCRUPULEUSEMENT - UTILISATION SÛRE

Lire attentivement le manuel avant l'utilisation afin de travailler en toute sécurité.



Mise en garde: Avant son utilisation, l'appareil doit être correctement assemblé conformément aux indications du manuel. Vérifier que tous les éléments filtrants de l'appareil sont bien en place et qu'ils fonctionnent correctement.

- Cet appareil doit être conservé hors de la portée des enfants, des personnes aux capacités physiques, sensorielles ou mentales réduites, ou manquant d'expérience ou de connaissances.
- ATTENTION: Les enfants doivent rester sous surveillance, ne pas laisser les enfants utiliser l'appareil comme un jouet.
- MISE EN GARDE: Les utilisateurs doivent être formés correctement à l'utilisation de l'appareil.
- ATTENTION: Les composants inclus dans l'emballage (ex.: sacs en plastique) peuvent être dangereux; les tenir hors de portée des enfants, animaux et personnes irresponsables de leur actes.
- Pour éliminer correctement l'emballage, suivre la réglementation locale en matière d'élimination des déchets.
- S'assurer que la tension de la source d'alimentation soit bien celle indiquée sur la plaque signalétique de l'aspirateur. Vérifier que la prise soit bien compatible avec la fiche. Toujours dérouler le cordon d'alimentation avant d'utiliser l'appareil. Ne pas utiliser le cordon d'alimentation enroulé.
- Ne pas manipuler/utiliser la prise ni l'appareil avec les mains mouillées.
- Ne pas aspirer quoi que ce soit qui puisse endommager les éléments filtrants (par exemple du verre, du métal, etc.).
- Ne pas utiliser le cordon d'alimentation pour déplacer ou soulever l'appareil.
- Ne pas plonger l'appareil dans l'eau et ne jamais utiliser un nettoyeur à haute pression pour le nettoyer.
- Ne pas utiliser cet appareil à une altitude de plus de 2000 m (6560 ft) au-dessus du niveau de la mer.
- MISE EN GARDE: Cet appareil n'est pas conçu pour l'aspiration de poussières dangereuses.
- ATTENTION: Ne pas aspirer de poussière/mélanges inflammables, incandescents, explosifs ou toxiques. La température maximale autorisée est de 40 °C (104 °F).



Mise en garde: Toute application non décrite dans ce manuel est potentiellement dangereuse, par conséquent, elle doit être évitée.



Mise en garde: Ne jamais laisser un appareil en marche sans surveillance. Toujours débrancher l'appareil lorsqu'il n'est pas en marche. Tenir hors de portée des enfants et des personnes qui n'ont pas conscience de leurs actes.

- MISE EN GARDE: Utiliser cet appareil sur une surface horizontale afin d'éviter qu'il ne roule de manière incontrôlée. Ne pas utiliser, déplacer ni ranger l'appareil sur une surface inclinée.
- MISE EN GARDE: Cet appareil doit être rangé à l'intérieur et à un endroit sec.
- MISE EN GARDE: Tenir les mains, pieds, oreilles,

vêtements lâches, cheveux et toute partie du corps (humain ou d'animaux) loin des ouvertures.

- MISE EN GARDE: Utiliser uniquement des pièces détachées d'origine. L'utilisation d'autres accessoires peut mettre en danger la sécurité de l'opérateur.
- Mise en garde: Cet appareil n'est pas adapté pour l'aspiration dans des milieux poussiéreux où des décharges électrostatiques ou des étincelles sont susceptibles de causer des dommages aux composants électroniques et aux personnes.
- Seul un centre de service agréé est autorisé à remplacer le cordon d'alimentation de l'appareil.



Mise en garde: Ne pas altérer ni modifier l'appareil. Le non-respect de ces instructions est susceptible d'entraîner des blessures graves, voire la mort. Toute altération annulera la garantie.



Le fabricant décline toute responsabilité en cas de dommages ou blessures causés par une utilisation incorrecte de l'appareil ou en cas de non-respect des instructions fournies dans ce manuel.



Toujours débrancher le cordon d'alimentation de la source d'alimentation après l'utilisation et avant l'entretien. Après chaque utilisation et avant d'envoyer l'appareil à un centre d'assistance, le nettoyer minutieusement et rincer le réservoir afin d'éviter tout danger.

- Effectuer l'entretien ordinaire. Contrôler les joints d'étanchéité, les composants en plastique, les filtres et les interrupteurs et remplacer ceux qui présentent des fuites ou qui sont endommagés.
- L'utilisation d'un appareil présentant un cordon d'alimentation endommagé peut entraîner une électrocution. Contrôler le cordon à la recherche de coupures, de fissures ou de signes de vieillissement et le remplacer, si nécessaire.
- Ne pas utiliser de rallonge avec cet appareil.
- Seul un centre de service agréé peut procéder à la réparation ou à l'entretien de l'appareil. Utiliser uniquement des pièces détachées d'origine.
- Pour maintenir l'appareil dans un état parfaitement fonctionnel, il est nécessaire de nettoyer le filtre principal en polyester en le secouant après chaque utilisation et en remplaçant le sac filtrant dès qu'il est plein.
- Nettoyer chaque partie de l'appareil après chaque utilisation: vider le réservoir, secouer les filtres, remplacer le sac filtrant s'il est plein et nettoyer la machine avec un chiffon humide avant de ranger l'aspirateur.
- MISE EN GARDE: En cas de fuite de liquide ou de mousse, éteindre l'appareil immédiatement.
- MISE EN GARDE: En cas de renversement, soulever l'appareil en position verticale avant d'éteindre les moteurs.
- Ne pas aspirer d'eau à partir d'un évier ou d'une cuve. Ne pas utiliser l'appareil comme une pompe pour nettoyer des évacuations, éviers ou d'autres appareils de plomberie bouchés. L'appareil est prévu pour aspirer des mélanges d'air et d'eau.
- Ne pas utiliser ni aspirer de savons agressifs, car ils pourraient endommager l'appareil.



MISE EN GARDE: La vanne à flotteur arrête l'aspiration lorsque le réservoir est plein de liquide ou si l'appareil se renverse;

s'assurer que la vanne à flotteur est installée et fonctionne correctement avant l'utilisation.

- MISE EN GARDE: Ne pas utiliser à l'extérieur ou dans un environnement froid.
- En cas de perturbation de la qualité d'alimentation du réseau électrique de l'installation, cet appareil peut entraîner des baisses temporaires de tension.

ASPIRATION DE POUSSIÈRE (PAGE 52)

1. Insérer le filtre principal en polyester dans le réservoir (Fig. 1).
2. Monter la tête motrice sur le sommet du réservoir et la fixer avec les cliquets (Fig. 3).
3. Pousser le tuyau d'aspiration dans l'entrée du tuyau (Fig. 4).
4. Attacher la baguette et l'outil souhaité aux extrémités du tuyau (Fig. 5).
5. Si l'aspirateur est doté d'un sac, le faire coulisser sur le déflecteur (Fig. 7).
6. Brancher le cordon d'alimentation dans une prise correctement mise à la terre et allumer l'appareil (Fig. 6).

ASPIRATION DE LIQUIDE (PAGE 52)

1. Extraire le filtre principal en polyester du réservoir (Fig. 2).
2. Monter la tête motrice sur le sommet du réservoir et la fixer avec les cliquets (Fig. 3).
3. Pousser le tuyau d'aspiration dans l'entrée du tuyau (Fig. 4).
4. Fixer la baguette et les tuyaux à l'extrémité du tuyau (Fig. 5).
5. Fixer la raclette pour le sol sur l'autre extrémité.
6. Brancher le cordon d'alimentation dans une prise correctement mise à la terre et allumer l'appareil (Fig. 6).

DESCRIPTION DES COMPOSANTS (PAGE 52)

- A - Tête motrice
- B - Interrupteur marche/arrêt
- C - Cliquets
- D - Entrée
- E - Réservoir
- F - Roues pivotantes
- G - Filtre principal en polyester. À utiliser uniquement pour l'aspiration de poussière (pas pour l'aspiration de liquide).
- H - Vanne à flotteur
- I - Tuyau d'aspiration
- J - Cordon d'alimentation
- K - Clip de baguette (uniquement pour V-WD-62)
- L - Baguette 2 pièces
- M - Buse de tuyau
- N - Suceur plat
- O - Brosse ronde
- P - Adaptateur d'accessoires (uniquement pour V-WD-62 et 72)
- Q - Raclette pour sol
- R - Brosse pour sol
- S - Accessoire pour les meubles (uniquement pour V-WD-27)
- T - Chariot (uniquement pour V-WD-62 et 72)

EINLEITUNG

Dieses Handbuch wird mit jedem neuen Modell geliefert. Es enthält die Anweisungen, die für den Gebrauch und die Wartung des Geräts benötigt werden.



Lesen Sie die Anleitung aufmerksam durch, bevor Sie das Gerät benutzen.

Dieses Gerät wird hervorragende Dienste leisten. Allerdings wird ein optimales Resultat zu minimalen Kosten nur dann erzielt, wenn:

- das Gerät mit angemessener Sorgfalt benutzt wird;
- das Gerät regelmäßig unter Befolgung der Anweisungen im Handbuch gewartet wird;
- das Gerät mit den vom Hersteller gelieferten oder gleichwertigen Teilen gewartet wird.

Um Online-Handbücher anzuzeigen, zu drucken oder herunterzuladen, besuchen Sie: www.tennantco.com/manuals

AUSPACKEN DES GERÄTS

Kontrollieren Sie das Gerät sorgfältig auf Schäden. Informieren Sie umgehend den Spediteur, falls Schäden vorliegen. Überprüfen Sie den Inhalt der Packung um sicherzustellen, dass alle Komponenten und Zubehörteile im Lieferumfang enthalten sind. Sollten Teile fehlen, wenden Sie sich an den Händler oder an die Firma Tennant.

VERWENDUNGSZWECK

Dieser Nass- und Trockensauger ist für die gewerbliche Nutzung bestimmt, beispielsweise in Hotels, Schulen, Krankenhäusern, Geschäften, Büros und Vermietungsgeschäften. Das Gerät eignet sich zum Aufsaugen von trockenem, nicht entflammbarem Staub und Schmutz sowie von Flüssigkeiten. Es ist nicht dazu geeignet, gefährliche Flüssigkeiten oder Materialien aufzusaugen. Verwenden Sie dieses Gerät ausschließlich in der in diesem Handbuch beschriebenen Weise.



Entsorgen Sie keine elektrischen Geräte im Haushaltsabfall! Gemäß der Europäischen Richtlinie 2012/19/EU über die Abfallentsorgung von Elektro- und Elektronikaltgeräten (WEEE) und ihrer Umsetzung in der nationalen Gesetzgebung müssen elektrische Geräte, die nicht mehr für den Gebrauch geeignet sind, getrennt gesammelt und dem Recycling zugeführt werden.



Vergessen Sie nie, dass Abfälle recycelt werden können.

TECHNISCHEN DATEN

	V-WD-27	V-WD-62	V-WD-72
Spannung	220-240 V	220-240 V	220-240 V
Frequenz	50-60 Hz	50-60 Hz	50-60 Hz
Motorleistung	1100 W	2200 W	3300 W 2700 W (UK only)
Max. Luftdurchfluss	200 m³/h	400 m³/h	600 m³/h 549 m³/h (UK only)
Max. Wasser- Aufsaugung	2.380 mmH ₂ O	2.380 mmH ₂ O	2.380 mmH ₂ O
Fassungsvermögen Behälter	27 L	62 L	72 L
Kabellänge	8,5 m	8,5 m	8,5 m
Gewicht	7,8 kg	18,5 Kg	23,4 Kg
Schalldruckpegel Lp(A) [dBA]	71,2	75,4	79,0
Vibration Hand-Arm	< 2,5 m/s ²	< 2,5 m/s ²	< 2,5 m/s ²
Gerätegruppe	II	II	II
Schutz	IPX4	IPX4	IPX4

TENNANT N.V.

Industrielaan 6 5405 AB / P.O. Box 6 5400 AA
Uden - The Netherlands
www.tennantco.com

Die Technischen Daten und die Komponenten unterliegen Änderungen ohne vorherige Ankündigung. Originalanweisungen Copyright ©2019 Tennant Company. Alle Rechte vorbehalten.

ANWEISUNGEN, DIE GENAUESTENS ZU BEFOLGEN SIND - SICHERER GEBRAUCH

Lesen Sie das Handbuch vor dem Gebrauch aufmerksam durch, um sicher mit dem Gerät zu arbeiten.



Warnung: Vor dem Gebrauch muss das Gerät korrekt zusammengebaut werden. Befolgen Sie hierzu die Anweisungen im Handbuch. Stellen Sie sicher, dass alle Filterelemente, mit denen das Gerät ausgerüstet ist, richtig positioniert und funktionsfähig sind.

- Das Gerät muss außer Reichweite von Kindern und von Personen aufbewahrt werden, die eingeschränkte körperliche, sensorische oder geistige Fähigkeiten haben oder nicht über ausreichende Erfahrung und Kenntnisse verfügen.
- VORSICHT: Kinder müssen beaufsichtigt werden- das Gerät darf nicht als Spielzeug verwendet werden.
- WARNUNG: Die Benutzer müssen in den Gebrauch des Geräts unterwiesen werden.
- VORSICHT: Einige Bestandteile der Verpackung (z.B. Plastiktüten) können eine Gefährdung verursachen; halten Sie sie außer der Reichweite von Kindern, Tieren und von Personen, die sich der Folgen ihres Handelns nicht bewusst sind.
- Entsorgen Sie die Verpackung gemäß den örtlich geltenden Verordnungen zur Abfallentsorgung.
- Vergewissern Sie sich, dass die Versorgungsspannung dem Wert entspricht, der auf dem Leistungsschild des Geräts angegeben ist. Überprüfen Sie, ob die Steckdose mit dem Stecker kompatibel ist. Das Netzkabel muss immer abgerollt sein, bevor das Gerät benutzt wird. Benutzen Sie das Netzkabel nicht im zusammengerollten Zustand.
- Berühren/benutzen Sie den Stecker bzw. das Gerät nicht mit nassen Händen.
- Saugen Sie keine Gegenstände auf, durch die die Filterelemente beschädigt werden könnten (z.B. Glas, Metall o.ä.).
- Verwenden Sie das Netzkabel nicht, um die Maschine zu bewegen oder anzuheben.
- Tauchen Sie das Gerät niemals in Wasser ein und verwenden Sie keinen Hochdruckreiniger, um das Gerät zu reinigen.
- Verwenden Sie dieses Gerät nicht an einem Ort, der höher als 2000 Meter über dem Meeresspiegel liegt.
- WARNUNG: Dieses Gerät ist nicht dazu geeignet, gefährliche Stäube aufzusaugen.
- VORSICHT: Verwenden Sie das Gerät nicht zum Aufsaugen von entflammaren, glühenden, explosiven oder toxischen Stäuben/Mischungen. Die zulässige Höchsttemperatur beträgt 40°C.



Warnung: Jegliche nicht in diesem Handbuch beschriebene Verwendung ist potentiell gefährlich und muss daher vermieden werden.



Warnung: Lassen Sie das Gerät nicht unbeaufsichtigt, während es in Betrieb ist. Ziehen Sie immer den Stecker aus der Steckdose, wenn das Gerät nicht in Betrieb ist. Halten Sie das Gerät außer Reichweite von Kindern und Personen, die sich der Folgen ihres Handelns nicht bewusst sind.

- WARNUNG: Das Gerät muss auf einer ebenen Fläche verwendet werden, auf der es nicht wegrollen kann. Verwenden, handhaben oder lagern Sie das Gerät nicht auf einer schrägen Fläche.

- WARNUNG: Dieses Gerät muss in einem geschlossenen, trockenen Raum aufbewahrt werden.
- WARNUNG: Kommen Sie nicht mit den Händen, Füßen, Ohren, mit losen Kleidern, den Haaren oder Körperteilen (auch nicht von Tieren) in die Nähe der Öffnungen.
- WARNUNG: Verwenden Sie ausschließlich Originalersatzteile. Der Gebrauch von Nichtoriginalersatzteilen kann zu einer Beeinträchtigung der Sicherheit des Benutzers führen.
- Warnung: Dieses Gerät ist nicht dazu geeignet, Staub in Umgebungen aufzusaugen, in denen elektrostatische Entladungen oder Funken Schäden an den elektronischen Komponenten bzw. an Personen verursachen können.
- Das Netzkabel des Geräts darf nur in einem autorisierten Servicezentrum ausgewechselt werden.



Warnung: Manipulieren oder ändern Sie das Gerät nicht. Die Nichtbeachtung dieser Anleitung kann schwere Verletzungen oder den Tod zur Folge haben. Der Garantanspruch erlischt bei Manipulation.



Der Hersteller haftet nicht für Schäden oder Verletzungen, die durch einen unsachgemäßen Gebrauch verursacht wurden, bzw. für Betriebsstörungen, die auf die Nichtbefolgung der in diesem Handbuch enthaltenen Anweisungen zurückzuführen sind.



Trennen Sie das Kabel nach dem Gebrauch und vor Wartungseingriffen immer von der Steckdose. Das Gerät muss, nachdem es gebraucht wurde und bevor es zu einem Servicezentrum geschickt wird, immer gründlich gereinigt und der Behälter muss ausgespült werden, um Gefährdungen zu vermeiden.

- Führen Sie die regelmäßige Wartung durch. Überprüfen Sie Dichtungen, Kunststoffteile, Filter und Schalter und wechseln Sie diejenigen aus, die beschädigt sind oder Leckagen aufweisen.
- Bei Gebrauch des Geräts mit beschädigtem Netzkabel besteht Stromschlaggefahr. Überprüfen Sie das Kabel auf Beschädigungen (Schnitte, Risse, Alterungserscheinungen) und wechseln Sie es ggf. aus.
- Verwenden Sie kein Verlängerungskabel an diesem Gerät.
- Das Gerät darf ausschließlich durch ein autorisiertes Servicezentrum repariert oder gewartet werden. Verwenden Sie ausschließlich Originalersatzteile.
- Um die langfristige Funktionsfähigkeit des Geräts zu gewährleisten, muss der Polyesterfilter nach jedem Gebrauch durch Schütteln gesäubert und der Filtersack ausgewechselt werden, falls er voll ist.
- Reinigen Sie die einzelnen Teile des Geräts nach jedem Gebrauch: Leeren Sie den Behälter, schütteln Sie die Filter, ersetzen Sie den Filtersack, falls er voll ist, und säubern Sie das Gerät mit einem feuchten Lappen, bevor Sie den Staubsauger beiseite stellen.
- WARNUNG: Schalten Sie das Gerät unverzüglich aus, falls Schaum oder Flüssigkeit austreten.
- WARNUNG: Sollte das Gerät umkippen, bringen Sie es in die aufrechte Stellung, bevor Sie die Motoren ausschalten.
- Saugen Sie kein Wasser aus dem Spülbecken oder aus der Badewanne auf. Verwenden Sie das Gerät nicht als Pumpe, um verstopfte Abflüsse, Spülbecken oder andere sanitäre Anlagen sauber zu machen. Das Gerät ist dafür ausgelegt, Luft- und Wassermischungen aufzusaugen.

- Verwenden Sie es nicht, um aggressive Seifen aufzusaugen, denn dadurch könnte es Schäden erleiden.



WARNUNG: Das Schwimmerventil unterbricht den Absaugvorgang, wenn der Behälter voll mit Flüssigkeit ist oder das Gerät umkippt; vergewissern Sie sich vor dem Gebrauch, dass das Schwimmerventil installiert und funktionstüchtig ist.

- WARNUNG: Verwenden Sie das Gerät nicht im Freien oder in einer kalten Umgebung.
- Im Falle von Störungen im Stromnetz, die zu einer Beeinträchtigung der Netzstromqualität führen, kann es an diesem Gerät zu einem vorübergehenden Spannungsabfall kommen.

TROCKENSAUGEN (SEITE 52)

1. Setzen Sie den Polyesterfilter in den Behälter ein (Abb. 1).
2. Setzen Sie den Motorkopf auf dem Behälter ein und blockieren Sie ihn mit den Schnappverschlüssen (Abb. 3).
3. Stecken Sie den Vakuumschlauch in die hierfür vorgesehene Anschlussöffnung (Abb. 4).
4. Schließen Sie das Rohr oder ein beliebiges anderes Zubehörteil am Schlauchende an (Abb. 5).
5. Sollte Ihr Gerät mit einem Staubsaugerbeutel ausgestattet sein, schieben Sie den Beutel über den Deflektor (Abb. 7).
6. Schließen Sie das Netzkabel an eine ordnungsgemäß geerdete Steckdose an (Abb. 6).

NASS-SAUGEN (SEITE 52)

1. Nehmen Sie den Polyesterfilter aus dem Behälter (Abb. 2).
2. Setzen Sie den Motorkopf auf dem Behälter ein und blockieren Sie ihn mit den Schnappverschlüssen (Abb. 3).
3. Stecken Sie den Vakuumschlauch in die hierfür vorgesehene Anschlussöffnung (Abb. 4).
4. Schließen Sie das Rohr und die Schläuche am Schlauchende an (Abb. 5).
5. Setzen Sie den Bodenwischer am anderen Ende ein.
6. Schließen Sie das Netzkabel an eine ordnungsgemäß geerdete Steckdose an (Abb. 6).

BESCHREIBUNG DER KOMPONENTEN (SEITE 52)

- A - Motorkopf
- B - Ein-/Aus-Schalter
- C - Schnappverschlüsse
- D - Schlauchanschlussöffnung
- E - Behälter
- F - Lenkrollen
- G - Polyesterfilter Verwenden Sie den Polyesterfilter ausschließlich beim Trockensaugen (nicht beim Nass-Saugen).
- H - Schwimmerventil
- I - Vakuumschlauch
- J - Netzkabel
- K - Clip für Rohr (nur für V-WD-62)
- L - Zweiteiliges Rohr
- M - Schlauchendstück
- N - Fugendüse
- O - Rundbürste
- P - Adapter (nur für V-WD-62 und 72)
- Q - Bodenwischer
- R - Bodenbürste
- S - Polsterdüse (nur für V-WD-27)
- T - Wagen (nur für V-WD-62 und 72)

INTRODUCCIÓN

Este manual se suministra con cada nuevo modelo. Proporciona las instrucciones necesarias de funcionamiento y mantenimiento.



Lea todas las instrucciones antes de usar esta máquina.

Esta máquina prestará un servicio excelente. Sin embargo, los mejores resultados a costes mínimos se obtendrán si:

- La máquina es tratada con un cuidado aceptable.
- La máquina debe someterse a las operaciones de mantenimiento de forma regular - según las instrucciones de mantenimiento suministradas.
- La máquina debe mantenerse con piezas suministradas por el fabricante o similares.

Para visualizar, imprimir o descargar los manuales online, visite la web: www.tennantco.com/manuals

MÁQUINA DE DESEMBALAJE

Revise meticulosamente la máquina en busca de indicios de daños. Comuníquese inmediatamente los daños al transportista. Revise el contenido de la máquina para garantizar que se incluyen todas las piezas y accesorios. Contacte con el distribuidor o la empresa Tennant para los artículos que faltan.

USO PREVISTO

Esta aspiradora en seco y húmedo ha sido diseñada para uso comercial, por ejemplo, en hoteles, colegios, hospitales, tiendas, oficinas y negocios de alquiler. La máquina es adecuada para recoger polvo o desechos secos no inflamables y líquidos en un espacio cerrado. No es adecuada para recoger líquidos o materiales peligrosos. No utilice esta máquina de forma distinta a la descrita en este manual.



No elimine el equipo eléctrico como un residuo doméstico, de acuerdo con la Directiva europea 2012/19/EU de residuos procedentes de equipos eléctricos y electrónicos (RAEE) y su incorporación a la ley nacional; los equipos eléctricos no adecuados para el uso deben recogerse por separado y enviarse a centros de recogida habilitados.



Recuerde siempre reciclar.

ESPECIFICACIONES TÉCNICAS

	V-WD-27	V-WD-62	V-WD-72
Tensión	220-240 V	220-240 V	220-240 V
Frecuencia	50-60 Hz	50-60 Hz	50-60 Hz
Potencia del motor	1100 W	2200 W	3300 W 2700 W (UK only)
Caudal de aire máximo	200 m³/h	400 m³/h	600 m³/h 549 m³/h (UK only)
Elevación máxima de agua	2.380 mmH ₂ O	2.380 mmH ₂ O	2.380 mmH ₂ O
Capacidad depósito	27 L	62 L	72 L
Longitud del cable de alimentación	8,5 m	8,5 m	8,5 m
Peso	7,8 kg	18,5 Kg	23,4 Kg
Nivel presión del sonido Lp(A) [dBA]	71,2	75,4	79,0
Vibración de mano-brazo	< 2,5 m/s ²	< 2,5 m/s ²	< 2,5 m/s ²
Clase de construcción	II	II	II
Protección	IPX4	IPX4	IPX4

TENNANT N.V.

Industrielaan 6 5405 AB / P.O. Box 6 5400 AA
Uden - The Netherlands
www.tennantco.com

Las especificaciones y las piezas están sujetas a cambios sin previo aviso. Traducción de las instrucciones originales en inglés. Copyright ©2019 Tennant Company. Todos los derechos reservados.

INSTRUCCIONES QUE DEBEN CUMPLIRSE Estrictamente - USO SEGURO

Lea atentamente el manual antes del uso para trabajar con seguridad.



Advertencia: Antes del funcionamiento, el aparato debe montarse correctamente, tal como se describe en este manual. Controle que todos los elementos filtrantes estén en su sitio y funcionen correctamente.

- Este dispositivo debe mantenerse fuera del alcance de los niños, de las personas con capacidades físicas, sensoriales o mentales reducidas, o sin experiencia ni conocimientos.
- PRECAUCIÓN: Los niños deben mantenerse bajo vigilancia, no les permita que utilicen el dispositivo como un juguete.
- ADVERTENCIA: Los usuarios deben estar perfectamente formados para poder utilizar la máquina.
- PRECAUCIÓN: Los componentes utilizados para el embalaje (por ejemplo: bolsas de plástico) pueden ser peligrosos; por tanto, manténgalos fuera del alcance de los niños, de animales y de personas que no sean conscientes de sus acciones.
- Para desechar correctamente el embalaje, siga las normas de eliminación locales.
- Asegúrese de que la tensión de la fuente de alimentación sea aquella indicada en la placa de características nominales de la aspiradora. Compruebe que la toma sea compatible con el enchufe. El cable de alimentación debe desenrollarse siempre antes de utilizar el dispositivo. No utilice el cable de alimentación enrollado.
- No manipule ni use la clavija o el dispositivo con las manos mojadas.
- No recoja nada que pueda dañar los elementos filtrantes (vidrio, metal, etc.).
- No utilice el cable de alimentación para mover o elevar la máquina.
- Nunca sumerja la máquina en agua ni utilice un limpiador a presión para limpiar la máquina.
- No utilice este aparato más allá de los 2.000 m (6560 ft) por encima del nivel del mar.
- ADVERTENCIA: Esta máquina no es adecuada para recoger polvos peligrosos.
- PRECAUCIÓN: No recoja polvo/mezclas inflamables, incandescentes, explosivos o tóxicas. La temperatura máxima admitida es 40 °C (104 °F).



Advertencia: Cualquier aplicación no descrita en este manual es potencialmente peligrosa, por lo tanto debe evitarse.



Advertencia: No deje la máquina en marcha y sin vigilancia. Desenchufe siempre la máquina si no está en funcionamiento. Mantenga alejados a los niños y a las personas no conscientes de sus actos.

- ADVERTENCIA: Este aparato debe utilizarse en una superficie nivelada para evitar que ruede. No ponga en funcionamiento, mueva ni almacene este aparato en un plano inclinado.
- ADVERTENCIA: Este aparato debe almacenarse en espacios cerrados y en una zona seca.
- ADVERTENCIA: Mantenga las manos, los pies, las orejas, la ropa suelta, el cabello y todas las partes del cuerpo (humano o de animales) alejados de las aberturas.
- ADVERTENCIA: Utilice solamente piezas de

repuesto originales. El uso de otros accesorios puede perjudicar la seguridad del operador.

- Advertencia: Esta máquina no es adecuada para recoger polvo en ambientes con descargas electrostáticas o chispas que puedan provocar daños en componentes electrónicos y a personas.
- Solamente un centro de servicio autorizado puede sustituir el cable de alimentación del dispositivo.



Advertencia: No manipule ni modifique el aparato. El incumplimiento de estas instrucciones puede provocar lesiones personales graves o incluso la muerte. Las manipulaciones indebidas anularán la garantía del aparato.



El fabricante no asume ninguna responsabilidad por daños o accidentes debidos a un uso inapropiado de la máquina o en caso de incumplimientos de las instrucciones contenidas en este manual.



Desconecte siempre el cable de alimentación de la fuente de alimentación tras el funcionamiento y antes del mantenimiento. Tras cada uso y antes de enviar el aparato a un servicio de asistencia técnica, hay que limpiarlo a fondo y enjuagar el depósito para evitar peligros.

- Realice el mantenimiento rutinario. Revise las juntas, las partes de plástico, los filtros y los interruptores y sustituya los que empiecen a gotear o estén estropeados.
- El uso de la máquina con un cable de alimentación dañado puede provocar una electrocución. Controle que el cable no tenga cortes, grietas o esté desgastado y si es necesario, sustitúyalo.
- No use un alargador con esta máquina.
- Solamente un centro de servicio autorizado puede realizar la reparación o el mantenimiento del dispositivo. Utilice solamente piezas de repuesto originales.
- Para mantener el dispositivo completamente funcional es necesario limpiar el filtro de poliéster principal, sacudiéndolo después de cada uso y sustituyendo la bolsa del filtro cuando esté llena.
- Limpie todas las partes del dispositivo después de usarlo: vacíe el depósito, sacuda los filtros, sustituya la bolsa de filtrado si está llena y limpie la máquina con un trapo humedecido antes de almacenar la aspiradora.
- ADVERTENCIA: En caso de espuma o fugas de líquido, desconecte de inmediato el aparato.
- ADVERTENCIA: En caso de vuelco, levante el aparato en posición vertical antes de apagar los motores.
- No recoja agua del fregadero ni de la bañera. No utilice el dispositivo como una bomba para limpiar desagües obstruidos, sumideros u otras cañerías. El aparato ha sido diseñado para aspirar mezclas de aire y agua.
- No utilice el aparato para recoger jabones agresivos ya que podrían dañarlo.



ADVERTENCIA: La válvula de flotador detendrá la aspiración cuando el depósito esté lleno de líquidos o si la máquina se vuelca; asegúrese de que la válvula de flotador esté instalada y funcione correctamente antes del uso.

- ADVERTENCIA: No lo utilice en ambiente frío o en

el exterior.

- Durante la perturbación de la calidad de la potencia de las instalaciones de red eléctricas, este dispositivo puede sufrir una bajada de tensión temporal.

ASPIRACIÓN EN SECO (PÁGINA 52)

1. Introduzca el filtro de poliéster principal en el depósito (Fig. 1).
2. Monte el cabezal del motor en la parte superior del depósito y bloquéelo con pestillos (Fig. 3).
3. Presione el tubo de aspiración dentro de la entrada (Fig. 4).
4. Enganche el vástago y el accesorio deseado en los extremos del tubo (Fig. 5).
5. Si su aspiradora dispone de bolsa de aspiración, deslícela por encima del deflector (Fig. 7).
6. Enchufe el cable de alimentación en una toma de corriente con conexión a tierra apropiada (Fig. 6).

ASPIRACIÓN EN HÚMEDO (PÁGINA 52)

1. Retire el filtro de poliéster principal del depósito (Fig. 2).
2. Monte el cabezal del motor en la parte superior del depósito y bloquéelo con pestillos (Fig. 3).
3. Presione el tubo de aspiración dentro de la entrada (Fig. 4).
4. Enganche el vástago y los tubos en el extremo del tubo (Fig. 5).
5. Enganche el escurridor para suelos en el otro extremo.
6. Enchufe el cable de alimentación en una toma de corriente con conexión a tierra apropiada (Fig. 6).

DESCRIPCIÓN DE LOS COMPONENTES (PÁGINA 52)

- A - Cabeza del motor
- B - Interruptor de encendido/apagado
- C - Cerraduras
- D - Entrada
- E - Depósito
- F - Ruedas pivotantes
- G - Filtro de poliéster principal Úselo solo para la recogida en seco (no para recogida húmeda).
- H - Válvula de flotador
- I - Tubo de aspiración
- J - Cable de alimentación
- K - Clip vástago (solo V-WD-62)
- L - Vástago de dos piezas
- M - Boquilla de tubo
- N - Boquilla para rincones
- O - Cepillo redondo
- P - Adaptador de accesorios (solo V-WD-62 y 72)
- Q - Escurridor para suelos
- R - Cepillo para suelos
- S - Accesorio para tapicería (solo V-WD-27)
- T - Carro (solo V-WD-62 y 72)

INLEIDING

Deze handleiding wordt bij elk nieuw model geleverd. Het bevat de nodige instructies voor de bediening en het onderhoud.



Lees alle instructies voor u deze machine gebruikt.

Deze machine zal u uitstekende diensten bewijzen. De beste resultaten/kosten verhouding worden echter pas verkregen als:

- De machine met de nodige zorg wordt behandeld.
- De machine regelmatig wordt onderhouden, volgens de verstrekte onderhoudsaanwijzingen.
- De machine wordt gerepareerd met onderdelen die door de fabrikant worden geleverd of met gelijkwaardige onderdelen.

Om de handleidingen online te bekijken, af te drukken of te downloaden surf naar:

www.tennantco.com/manuals

DE MACHINE UITPAKKEN

Controleer de machine zorgvuldig op schade. Schade moet onmiddellijk aan het transportbedrijf worden gemeld. Controleer de inhoud van de machine om na te gaan of alle onderdelen en accessoires inbegrepen zijn. Neem contact op met de distributeur of met Tennant als onderdelen ontbreken.

BEOOGD GEBRUIK

Deze stof- en waterzuiger is bedoeld voor commercieel gebruik, bijvoorbeeld in hotels, scholen, ziekenhuizen, winkels, kantoren en verhuurbedrijven. De machine is geschikt om binnenshuis droog, niet-ontvlambaar stof en puin maar ook vloeistoffen op te zuigen. Ze is niet geschikt om gevaarlijke vloeistoffen of materialen op te zuigen. De machine mag niet worden gebruikt voor andere doeleinden dan beschreven in deze handleiding.



Verwijder de elektrische apparatuur niet met huishoudafval! Afdankte elektrische apparatuur moet gescheiden ingezameld en op een milieuvriendelijke wijze gerecycleerd worden, in overeenstemming met de Europese Richtlijn 2012/19/EU m.b.t. afval van elektrische en elektronische apparaten (AEEA), omgezet in de nationale wetgeving.



Denk er altijd aan om te recyclen.

SPECIFICATIES

	V-WD-27	V-WD-62	V-WD-72
Spanning	220-240 V	220-240 V	220-240 V
Frequentie	50-60 Hz	50-60 Hz	50-60 Hz
Motorvermogen	1100 W	2200 W	3300 W 2700 W (UK only)
Max luchtstroming	200 m ³ /h	400 m ³ /h	600 m ³ /h 549 m ³ /h (UK only)
Max. wateropname	2.380 mmH ₂ O	2.380 mmH ₂ O	2.380 mmH ₂ O
Tankinhoud	27 L	62 L	72 L
Lengte van het snoer	8,5 m	8,5 m	8,5 m
Gewicht	7,8 kg	18,5 Kg	23,4 Kg
Geluidsdruk Level Lp(A) [dBA]	71,2	75,4	79,0
Trilling op de hand-arm	< 2,5 m/s ²	< 2,5 m/s ²	< 2,5 m/s ²
Bouwklasse	II	II	II
Bescherming	IPX4	IPX4	IPX4

TENNANT N.V.

Industrielaan 6 5405 AB / P.O. Box 6 5400 AA
Uden - The Netherlands
www.tennantco.com

Specificaties en onderdelen kunnen zonder kennisgeving vooraf worden gewijzigd. Vertaling van de oorspronkelijke gebruiksaanwijzing. Copyright ©2019 Tennant Company. Alle rechten voorbehouden.

**STRIKT OP TE VOLGEN
GEBRUIKSAANWIJZINGEN - VEILIG GEBRUIK**

Lees de handleiding zorgvuldig vóór het gebruik, om veilig te kunnen werken.



Waarschuwing: Voordat u het apparaat gebruikt, moet u het op correcte wijze assembleren, zoals in de handleiding is beschreven. Controleer of alle voorziene filterelementen op hun plaats zitten en efficiënt zijn.

- Dit apparaat moet buiten het bereik gehouden worden van kinderen, personen met beperkte lichamelijke, zintuiglijke of geestelijke vermogens of zonder de nodige ervaring of kennis.
- OPGELET: Kinderen moeten onder toezicht staan, laat kinderen niet met het apparaat spelen.
- WAARSCHUWING: De gebruikers moeten correct getraind zijn voor het gebruik van de machine.
- OPGELET: De componenten in de verpakkingen (bv.: plastic zakken) kunnen gevaarlijk zijn; houd ze uit de buurt van kinderen, dieren en personen die zich niet bewust zijn van hun daden.
- Houd u bij het verwijderen van de verpakking aan de plaatselijke voorschriften inzake afvalverwijdering.
- Controleer of de spanning van de voedingsbron overeenstemt met de spanning die op het identificatieplaatje van de stofzuiger is aangegeven. Controleer of het stopcontact compatibel is met de stekker. Het snoer moet altijd worden afgerold voordat u het apparaat gebruikt. Het snoer mag niet opgerold worden gebruikt.
- De stekker of het apparaat niet aanraken/gebruiken als uw handen nat zijn.
- Zuig niets op dat de filterelementen kan beschadigen (zoals glas, metaal enz.).
- Gebruik het snoer niet om de machine te verplaatsen of op te tillen.
- De machine nooit in water onderdompelen en nooit een hogedrukreiniger gebruiken om de machine schoon te maken.
- Het apparaat niet gebruiken op een hoogte van meer dan 2000 m (6560 voet) boven de zeespiegel.
- WAARSCHUWING: Dezes machine is niet geschikt om gevaarlijk stof op te zuigen.
- OPGELET: Geen ontvlambaar, gloeiend, explosief of giftig stof/mengsels opzuigen. De toegestane maximumtemperatuur bedraagt 40°C (104°F).



Waarschuwing: Toepassingen die niet in deze handleiding beschreven staan, zijn potentieel gevaarlijk en moeten daarom worden vermeden.



Waarschuwing: Laat een werkende machine niet onbewaakt achter. Haal de stekker altijd uit het stopcontact als de machine niet werkt. Houd kinderen en mensen uit de buurt, die niet bewust zijn van hun daden.

- WAARSCHUWING: Dit apparaat moet op een vlak oppervlak worden gebruikt om weggrollen te vermijden. Het apparaat niet gebruiken, verplaatsen of opbergen op een hellend vlak.
- WAARSCHUWING: Dit apparaat moet binnen, op een droge plaats worden opbergen.
- WAARSCHUWING: Houd uw handen, voeten, oren, loszittende kledij, haar en alle lichaamsdelen (van personen of dieren) uit de buurt van de openingen.
- WAARSCHUWING: Gebruik uitsluitend originele reserveonderdelen. Het gebruik van andere

accessoires kan de veiligheid van de bediener in gevaar brengen.

- Waarschuwing: Deze machine is niet geschikt om stof op te zuigen in omgevingen waar elektrostatische ontladingen of vonken schade aan de elektronische componenten of aan personen kunnen veroorzaken.
- Alleen een bevoegd onderhoudscentrum mag het snoer van het apparaat vervangen.



Waarschuwing: Niet met het apparaat knoeien en het niet wijzigen. Als u deze instructies niet naleeft, kan dit leiden tot ernstige lichamelijke letsels of de dood. Bij geknoei vervalt de garantie.



De fabrikant kan niet aansprakelijk worden gesteld voor schade of verwondingen te wijten aan oneigenlijk gebruik van de machine of niet-naleving van de instructies in deze handleiding.



U moet na de werkzaamheden de stekker van het snoer altijd uit het stopcontact halen voordat u het onderhoud uitvoert. Na elk gebruik en voordat u het apparaat naar een onderhoudscentrum zendt, moet u het grondig reinigen en de tank uitspoelen om gevaar te vermijden.

- Voer routineonderhoud uit. Controleer de afdichtingen van de pakkingen, de onderdelen in kunststof, de filters en schakelaars en vervang alle elementen die beginnen te lekken of beschadigd zijn.
- Het gebruik van een machine met een beschadigd snoer kan leiden tot elektrocutie. Controleer of geen insnijdingen, barsten of tekens van veroudering aanwezig op het snoer aanwezig zijn en vervang het indien nodig.
- Gebruik geen verlengsnoer voor deze machine.
- Reparaties of onderhoud van de machine mogen alleen door een erkend onderhoudscentrum worden uitgevoerd. Gebruik uitsluitend originele reserveonderdelen.
- Om een goede werking van het apparaat te behouden, moet de polyester filter na elk gebruik gereinigd worden, door hem uit te schudden, en moet de filterzak vervangen worden als hij vol is.
- Maak het apparaat na elk gebruik schoon: maak de tank leeg, schud de filters uit, vervang de filterzak als hij vol is en reinig de machine met een vochtig doek voordat u de stofzuiger opbergt.
- **WAARSCHUWING:** Als er schuim of vloeistof lekt, moet u het apparaat onmiddellijk uitschakelen.
- **WAARSCHUWING:** Indien het apparaat omkantelt, moet u het optillen en weer rechtzetten voordat u de motors uitschakelt.
- Zuig geen water op uit een wasbak of vat. Het apparaat niet als een pomp gebruiken om verstopte afvoeren, wasbakken of ander sanitair vrij te maken. Het apparaat is bedoeld om lucht en watermengsels op te zuigen.
- Geen agressieve zeep gebruiken of opzuigen: die kan het apparaat beschadigen.



WAARSCHUWING: De vlotterklep zal het zuigen doen stoppen wanneer de tank vol is of als de machine omkantelt. Zorg ervoor dat de vlotterklep geïnstalleerd is en naar behoren werkt voordat u de machine gebruikt.

- **WAARSCHUWING:** Niet buiten of in een koude omgeving gebruiken.

- Tijdens storingen op het stroomnet kan dit apparaat een tijdelijke spanningsval veroorzaken.

STOFZUIGEN (PAGINA 52)

1. Plaats de polyester hoofdfilter in de tank (afb. 1).
2. Monteer de motorkop bovenop de tank en zet vast met de klemmen (afb. 3).
3. Duw de zuigslang in de slangaansluiting (afb. 4).
4. Bevestig de mof en het gewenste gereedschap op het uiteinde van de slang (afb. 5).
5. Als uw stofzuiger met een stofzuigerzak is uitgerust, hem over de deflector schuiven (afb. 7).
6. Steek de stekker van het snoer in een correct geaard stopcontact en schakel het apparaat in (afb. 6).

WATER OPZUIGEN (PAGINA 52)

1. 1. Verwijder de polyester hoofdfilter uit de tank (afb. 2).
2. Monteer de motorkop bovenop de tank en zet vast met de klemmen (afb. 3).
3. Duw de zuigslang in de slangaansluiting (afb. 4).
4. Bevestig de mof en de slangen op het uiteinde van de slang (afb. 5).
5. Bevestig de trekker aan het andere uiteinde.
6. Steek de stekker van het snoer in een correct geaard stopcontact en schakel het apparaat in (afb. 6).

BESCHRIJVING VAN DE COMPONENTEN (PAGINA 52)

- A - Motorkop
- B - Schakelaar aan/uit
- C - Klemmen
- D - Inlaat
- E - Tank
- F - Wielletjes
- G - Polyester hoofdfilter. Alleen gebruiken om te stofzuigen (niet om water op te zuigen).
- H - Vlotterklep
- I - Zuigslang
- J - Snoer
- K - Mofklem (alleen V-WD-62)
- L - Tweedelige mof
- M - Mondstuk van de slang
- N - Plat zuigstuk voor spleten
- O - Ronde borstel
- P - Adapter (alleen V-WD-62 en 72)
- Q - Trekker
- R - Vloerborstel
- S - Element voor textiel (alleen V-WD-27)
- T - Wagen (alleen V-WD-62 en 72)

INNLEDNING

Denne håndboken leveres med hver ny modell.
Den gir nødvendige drifts- og vedlikeholdsinstruksjoner



Les alle instruksjonene før du bruker denne maskinen.

Denne maskinen vil gi utmerket service. Imidlertid vil de beste resultatene oppnås med lavest mulig kostnad hvis:

- Maskinen betjenes med rimelig forsiktighet.
- Maskinen vedlikeholdes jevnlig - i henhold til vedlagte vedlikeholdsinstruksjoner.
- Maskinen vedlikeholdes med deler levert av produsenten eller tilsvarende deler.

For å se, skrive ut eller laste ned håndbøker på nettet, besøk:
www.tennantco.com/manuals

PAKKE UT MASKINEN

Kontroller maskinen nøye for tegn på skade. Skader skal rapporteres umiddelbart til transportør. Kontroller maskininnholdet for å sikre at alle deler og tilbehør er inkludert. Kontakt distributør eller Tennant for manglende artikler.

TILTENKT BRUK

Denne wet & dry-støvsugeren er beregnet for kommersiell bruk, for eksempel på hoteller, skoler, sykehus, butikker, kontorer og utleiebyråer. Maskinen er egnet for å suge opp tørt, ikke-brennbart støv og rusk og væsker i et innendørsmiljø. Den er ikke egnet for å suge opp farlige væsker eller materialer. Ikke bruk denne maskinen på andre måter enn det som er beskrevet i denne håndboken.



Ikke kast elektrisk utstyr i husholdningsavfall! I henhold til EU-direktiv 2012/19/EU om elektrisk og elektronisk avfall (WEEE) og innlemmelse i nasjonal lovgivning, må elektrisk utstyr som ikke lenger er egnet for bruk, samles inn separat og sendes til gjenvinning på en miljøvennlig måte.



Husk alltid å resirkulere.

TEKNISKE SPESIFIKASJONER

	V-WD-27	V-WD-62	V-WD-72
Spenning	220-240 V	220-240 V	220-240 V
Frekvens	50-60 Hz	50-60 Hz	50-60 Hz
Motoreffekt	1100 W	2200 W	3300 W 2700 W (UK only)
Maks. luftstrøm	200 m ³ /h	400 m ³ /h	600 m ³ /h 549 m ³ /h (UK only)
Maks. vannløft	2.380 mmH ₂ O	2.380 mmH ₂ O	2.380 mmH ₂ O
Tankkapasitet	27 L	62 L	72 L
Lengde strømledning	på 8,5 m	8,5 m	8,5 m
Vekt	7,8 kg	18,5 Kg	23,4 Kg
Lydtrykk Lp(A) [dBA]	Nivå 71,2	75,4	79,0
H å n d - a r m vibrasjon	< 2,5 m/s ²	< 2,5 m/s ²	< 2,5 m/s ²
Konstruksjonsklasse	II	II	II
Beskyttelse	IPX4	IPX4	IPX4

TENNANT N.V.

Industrielaan 6 5405 AB / P.O. Box 6 5400 AA
Uden - The Netherlands
www.tennantco.com

Spesifikasjoner og deler kan endres uten forvarsel.
Oversettelse av original bruksanvisning. Copyright ©2019
Tennant Company. Alle rettigheter reservert.

INSTRUKSJONER SOM MÅ FØLGES NØYE - SIKKER BRUK

Les håndboken nøye før bruk, for å kunne arbeide i sikkerhet.



Advarsel: Før bruk må apparatet monteres korrekt som beskrevet i denne håndboken. Kontroller at alle de utstyrte filterelementene er på plass og fungerer effektivt.

- Dette apparatet må oppbevares utilgjengelig for barn, personer med nedsatt fysisk, sensorisk eller mental evne eller manglende erfaring og kunnskap.
- FORSIKTIG: Barn må holdes under kontroll, ikke la barn bruke apparatet som leketøy.
- ADVARSEL: Brukere må være riktig opplært til å bruke maskinen.
- FORSIKTIG: Komponenter som brukes i emballasje (eks: plastposer) kan være farlige; hold disse på avstand fra barn, dyr og personer som ikke er oppmerksomme på deres handlinger.
- For å kassere emballasjen på riktig måte, følg de lokale bestemmelsene om avhending.
- Kontroller at spenningen på strømkilden er den samme som angitt på støvsugerens merkeskilt. Kontroller at uttaket er kompatibelt med støpselet. Strømledningen må alltid rulles ut før du bruker apparatet. Ikke bruk strømledningen kveilet.
- Ikke håndter/bruk støpselet eller apparatet med våte hender.
- Ikkesugoppnoesomkanskadefiltreringselementene (som glass, metall osv.).
- Ikke bruk strømledningen for å flytte eller løfte maskinen.
- Senk aldri maskinen i vann og bruk aldri en trykkvasker for å rengjøre maskinen.
- Ikke bruk dette apparatet over 2000 meter (6560 fot) over havet.
- ADVARSEL: Denne maskinen er ikke egnet for å suge opp farlig støv.
- FORSIKTIG: Ikke sug opp brannfarlig, glødende, eksplosive eller giftige støv/blandinger. Maksimum tillatt temperatur er 40°C (104°F).



Advarsel: Enhver applikasjon som ikke er beskrevet i denne håndboken, er potensielt farlig og bør derfor unngås.



Advarsel: Ikke forlat en maskin i drift uten tilsyn. Trekk alltid ut støpselet hvis apparatet ikke fungerer. Må holdes på avstand fra barn og personer som ikke er klar over deres handlinger.

- ADVARSEL: Dette apparatet må brukes på en jevn overflate for å forhindre at det ruller. Ikke bruk, flytt eller oppbevar apparatet på et skrånende plan.
- ADVARSEL: Dette apparatet må lagres innendørs og i et tørt område.
- ADVARSEL: Hold hender, føtter, ører, løse klær, hår og alle kroppsdeler (mennesker eller dyr) på avstand fra åpninger.
- ADVARSEL: Bruk kun originale reservedeler. Bruk av annet tilbehør kan svekke operatørens sikkerhet.
- Advarsel: Denne maskinen er ikke egnet for å suge opp støv i miljøer hvor elektrostatiske utladninger eller gnister kan skade elektroniske komponenter og personer.
- Bare et autorisert servicesenter kan erstatte strømledningen til apparatet.

 **Advarsel: Ikke manipuler eller endre apparatet. Manglende overholdelse av disse instruksjonene kan føre til alvorlig personskade eller død. Manipulering vil ugyldiggjøre garantien.**

 **Produsenten fraskriver seg alt ansvar for skader eller personskader på grunn av feil bruk av maskinen eller ved manglende overholdelse av instruksjonene som er gitt i denne håndboken.**

 **Koble alltid strømledningen fra strømkilden etter bruk og før service. Etter hver bruk og før du sender apparatet til et servicesenter, må det rengjøres grundig og tanken skylles ut for å unngå fare.**

- Utfør rutinemessig vedlikehold. Inspiser pakninger, plastdeler, filtre, brytere og erstatte de som har begynt å lekke eller er skadet.
- Hvis du bruker en maskin med en skadet strømledning, kan det føre til elektrisk støt. Kontroller ledningen der du ser etter kutt, sprekker eller tegn på aldning og erstatt den hvis det er nødvendig.
- Ikke bruk en skjøteledning med denne maskinen.
- Kun et autorisert servicesenter kan reparere eller vedlikeholde apparatet. Bruk kun originale reservedeler.
- For å holde apparatet fullstendig funksjonelt, er det nødvendig å rengjøre hovedpolyesterfilteret ved å riste det etter hver bruk og bytte filterposen hvis den er full.
- Rengjør hver del av apparatet etter hver bruk: tøm tanken, rist filtene, bytt filterposen hvis den er full og rengjør maskinen med en fuktig klut før støvsugeren lagres.
- **ADVARSEL:** I tilfelle skum eller væskelekkasje, slå av apparatet umiddelbart.
- **ADVARSEL:** I tilfelle velting, løft apparatet i oppreist stilling før du slår av motorene.
- Ikke sug opp vann fra vasken eller karet. Ikke bruk apparatet som en pumpe for å rense ut tette avløp, vasker eller annet sanitæramatur. Apparatet er beregnet for støvsuging av luft og vannblandinger.
- Ikke bruk eller sug opp aggressive såper, de kan skade apparatet.

 **ADVARSEL: Flottørventilen vil stoppe støvsugingen når tanken er full av væsker eller hvis maskinen velter; sørg for at flottørventilen er installert og fungerer riktig før bruk.**

- **ADVARSEL:** Ikke bruk utendørs eller i kalde miljøer.
- Under en strømkvalitetsforstyrrelse på el-nettet kan dette apparatet forårsake midlertidige spenningsfall.

TØRR OPPSUGING (SIDE 52)

1. Sett hovedpolyesterfilteret inn i tanken (Fig. 1).
2. Monter motorhodet på tanken og lås det med låser (figur 3).
3. Skyv vakuumslangen inn i slangeinnløpet (Fig. 4).
4. Fest skaffet og ønsket verktøy til endene av slangen (Fig. 5).
5. Hvis vakuomet ditt er utstyrt med vakuumpose, skyv vakuumposen over deflektoren (Fig. 7).
6. Koble strømledningen inn i et riktig jordet uttak og slå på apparatet (Fig. 6).

VÅT OPPSUGING (SIDE 52)

1. Fjern hovedpolyesterfilteret fra tanken (Fig. 2).
2. Monter motorhodet på tanken og lås det med låser (figur 3).
3. Skyv vakuumslangen inn i slangeinnløpet (Fig. 4).
4. Fest skaffet og slangene til enden av slangen (Fig. 5).
5. Fest nalen til den andre enden.
6. Koble strømledningen inn i et riktig jordet uttak og slå på apparatet (Fig. 6).

BESKRIVELSE AV KOMPONENTER (SIDE 52)

- A - Motorhode
- B - On-/Off-bryter
- C - Låser
- D - Innløp
- E - Tank
- F - Svinghjul
- G - Hovedpolyesterfilter. Bruk kun for tørr oppsuging (ikke for våt oppsuging).
- H - Flottørventil
- I - Vakuumslange
- J - Strømledning
- K - Clip til skaft (kun V-WD-62)
- L - Todelt skaft
- M - Slangedyse
- N - Fugemunnstykke
- O - Rund børste
- P - Verktøyadapter (kun V-WD-62 og 72)
- Q - Gulvnal
- R - Gulvbørste
- S - Møbelmunnstykke (kun V-WD-27)
- T - Tralle (kun V-WD-62 og 72)

INTRODUÇÃO

Este manual é fornecido com cada novo modelo. Ele fornece as instruções necessárias de uso e manutenção.



Leia todas as instruções antes do uso desta máquina.

Esta máquina fornece um serviço excelente. No entanto, os melhores resultados serão obtidos com custos mínimos se:

- A máquina for operada com cuidado.
- A máquina for mantida regularmente - de acordo com as instruções de manutenção fornecidas.
- A máquina for mantida com peças fornecidas pelo fabricante ou equivalentes.

Para visualizar, imprimir ou baixar manuais online visite: www.tennantco.com/manuals

DESEMBALAR A MÁQUINA

Verifique cuidadosamente a máquina para procurar sinais de danos. Relate os danos imediatamente ao transportador. Verifique o conteúdo da máquina para certificar-se de que todas as peças e acessórios estejam incluídos. Entre em contato com o distribuidor ou Tennant em caso de falta de peças.

USO PRETENDIDO

Este aspirador de pó molhado e seco destina-se ao uso comercial, por exemplo, hotéis, escolas, hospitais, lojas, escritórios e empresas de aluguel. A máquina é adequada para aspirar pó e detritos e líquidos secos e não inflamáveis em ambientes internos. Não é adequada para aspirar líquidos ou materiais perigosos. Não use esta máquina além das indicações descritas neste manual.



Não elimine equipamentos elétricos no lixo doméstico! De acordo com a Diretiva Europeia 2012/19/UE sobre resíduos, equipamentos elétricos e eletrônicos (REEE) e sua incorporação à legislação nacional, os equipamentos elétricos não mais adequados ao uso devem ser coletados separadamente e enviados para recuperação ambientalmente correta.



Lembre-se sempre de reciclar.

ESPECIFICAÇÕES TÉCNICAS

	V-WD-27	V-WD-62	V-WD-72
Voltagem	220-240 V	220-240 V	220-240 V
Frequência	50-60 Hz	50-60 Hz	50-60 Hz
Potência do motor	1100 W	2200 W	3300 W 2700 W (UK only)
Fluxo de ar máximo	200 m ³ /h	400 m ³ /h	600 m ³ /h 549 m ³ /h (UK only)
Máxima elevação de água	2.380 mmH ₂ O	2.380 mmH ₂ O	2.380 mmH ₂ O
Capacidade do tanque	27 L	62 L	72 L
Comprimento do cabo de alimentação	8,5 m	8,5 m	8,5 m
Peso	7,8 kg	18,5 Kg	23,4 Kg
Pressão sonora Nível Lp(A) [dBA]	71,2	75,4	79,0
Vibração mão- braço	< 2,5 m/s ²	< 2,5 m/s ²	< 2,5 m/s ²
Classe de fabricação	de II	II	II
Proteção	IPX4	IPX4	IPX4

TENNANT N.V.

Industrielaan 6 5405 AB / P.O. Box 6 5400 AA
Uden - The Netherlands
www.tennantco.com

As especificações e peças estão sujeitas a alterações sem aviso prévio. Instruções originais. Copyright ©2019 Tennant Company. Todos os direitos reservados.

INSTRUÇÕES QUE DEVEM SER ESTRITAMENTE SEGUIDAS - USO SEGURO

Leia atentamente o manual antes do uso a fim de trabalhar com segurança.



Aviso: Antes de operar, o aparelho deve ser montado corretamente, conforme descrito no manual. Verifique se todos os elementos de filtragem estão no lugar e se são eficientes.

- Este aparelho deve ser mantido fora do alcance de crianças, de pessoas com capacidades físicas, sensoriais ou mentais reduzidas ou sem experiência e conhecimento.
- CUIDADO: As crianças devem ser mantidas sob controle; não permita que as crianças usem o aparelho como um brinquedo.
- AVISO: Os usuários devem estar devidamente treinados para usar a máquina.
- CUIDADO: Os componentes utilizados em embalagens (ex: sacos de plástico) podem ser perigosos; mantê-los longe de crianças, animais e pessoas que não sejam conscientes de suas ações.
- Para eliminar corretamente a embalagem, siga a lei local.
- Certifique-se de que a voltagem da fonte de energia é a mesma indicada na placa de classificação do aspirador de pó. Verifique se a tomada é compatível com o plugue. O cabo de alimentação deve ser sempre desenrolado antes de usar o aparelho. Não use o cabo de alimentação enrolado.
- Não manuseie/use o plugue ou o aparelho com as mãos molhadas.
- Não aspire nada que possa danificar os elementos filtrantes (como vidro, metal, etc.).
- Não use o cabo de alimentação para mover ou levantar a máquina.
- Nunca mergulhe a máquina em água e nunca use uma lavadora à pressão para limpar a máquina.
- Não use este aparelho a mais de 2000 m (6560 pés) acima do nível do mar.
- AVISO: Esta máquina não é adequada para aspirar pós perigosos.
- CUIDADO: Não aspire pó/misturas inflamáveis, incandescentes, explosivos ou tóxicos. A temperatura máxima permitida é de 40°C (104°F).



Aviso: Qualquer aplicativo não descrito neste manual é potencialmente perigoso, portanto, deve ser evitado.



Aviso: Não deixe a máquina em funcionamento sem supervisão. Desligue sempre a máquina se o aparelho não estiver funcionando. Manter afastado de crianças e de pessoas que não sejam conscientes de suas ações.

- AVISO: Este aparelho deve ser usado em superfície nivelada para evitar rolagem. Não opere, mova ou armazene o aparelho em um plano inclinado.
- AVISO: Este aparelho deve ser armazenado em ambiente interno e seco.
- AVISO: Mantenha mãos, pés, orelhas, roupas soltas, cabelos e todas as partes do corpo (humanos ou animais) longe das aberturas.
- AVISO: Use apenas peças de reposição originais. A utilização de outros acessórios pode comprometer a segurança do operador.
- Aviso: Esta máquina não é adequada para a coleta

de pó em ambientes onde descargas eletrostáticas ou faíscas podem causar danos a componentes eletrônicos e pessoas.

- Apenas um centro de serviço autorizado pode substituir o cabo de alimentação do aparelho.



Aviso: Não adultere ou modifique o aparelho. O incumprimento destas instruções pode resultar em ferimentos graves ou morte. A adulteração anula a garantia.



O fabricante exime-se de toda a responsabilidade por danos ou ferimentos devido ao uso indevido da máquina ou em caso de incumprimento das instruções descritas neste manual.



Desconecte sempre o cabo de alimentação da alimentação após a operação e antes da manutenção. Após o uso e antes de enviar o aparelho a um centro de serviços, ele deve ser completamente limpo e o tanque enxaguado para evitar riscos.

- Efetue manutenção de rotina. Inspeccione as vedações das juntas, as peças de plástico, os filtros, os interruptores e substitua as partes que começaram a vazar ou danificadas.
- Usar uma máquina com um cabo de alimentação danificado pode resultar em eletrocussão. Verifique o cabo procurando cortes, rachaduras ou sinais de desgaste e substitua-o, se necessário.
- Não use um cabo de extensão com esta máquina.
- Apenas um centro de serviço autorizado pode reparar ou efetuar a manutenção no aparelho. Use apenas peças de reposição originais.
- Para manter o aparelho totalmente funcional, é necessário limpar o filtro de poliéster principal agitando-o após o uso e substituindo o saco de filtro quando estiver cheio.
- Limpe todas as partes do aparelho após o uso: esvazie o depósito, agite os filtros, substitua o saco de filtragem se estiver cheio e limpe a máquina com um pano úmido antes de guardar o aspirador.
- AVISO: Em caso de vazamento de espuma ou líquido, desligue o aparelho imediatamente.
- AVISO: Em caso de tombamento, levante o aparelho na posição vertical antes de desligar os motores.
- Não aspire água da pia ou banheira. Não use o aparelho como uma bomba para limpar ralos entupidos, pias ou outros equipamentos de encanamento. O aparelho destina-se a aspirar misturas de ar e água.
- Não use ou aspire sabões agressivos, pois podem danificar o aparelho.



AVISO: A válvula de flutuação interromperá a aspiração quando o tanque estiver cheio de líquido ou em caso de tombamento da máquina; certifique-se de que a válvula de flutuação esteja instalada e operando adequadamente antes do uso.

- AVISO: Não use ao ar livre ou em ambiente frio.
- Durante uma perturbação na qualidade de energia da rede elétrica da instalação, este aparelho pode causar quedas temporárias de tensão.

ASPIRAÇÃO A SECO (PÁGINA 52)

1. Insira o filtro de poliéster principal no depósito (fig. 1).
2. Monte a cabeça do motor na parte superior do tanque e trave-a (fig. 3).

3. Empurre a mangueira de vácuo na respectiva entrada (Fig. 4).
4. Engate a e a ferramenta desejada nas extremidades da mangueira (Fig. 5).
5. Se o seu aspirador estiver equipado com um saco de vácuo, deslize-o sobre o defletor (Fig. 7).
6. Conecte o cabo de alimentação a uma tomada devidamente aterrada e ligue o aparelho (fig. 6).

ASPIRAÇÃO DE LÍQUIDO (PÁGINA 52)

1. Retire o filtro de poliéster principal do depósito (fig. 2).
2. Monte a cabeça do motor na parte superior do tanque e trave-a (fig. 3).
3. Empurre a mangueira de vácuo na respectiva entrada (Fig. 4).
4. Engate os tubos à extremidade da mangueira (Fig. 5).
5. Prenda a ferramenta do piso do rodo na outra extremidade.
6. Conecte o cabo de alimentação a uma tomada devidamente aterrada e ligue o aparelho (fig. 6).

DESCRIÇÃO DOS COMPONENTES (PÁG 52)

- A - Cabeça do motor
- B - Interruptor On / Off
- C - Travas
- D - Entrada
- E - Tanque
- F - Rodas
- G - Filtro de poliéster principal. Use somente para aspiração a seco (não para aspirar líquidos).
- H - Válvula de Flutuação
- I - Mangueira de vácuo
- J - Cabo de alimentação
- K - Clipe (apenas V-WD-62)
- L - Varinha de duas peças
- M - Bocal da mangueira
- N - Ferramenta
- O - Escova redonda
- P - Adaptador de ferramentas (apenas V-WD-62 e 72)
- Q - Ferramenta para soalho de rodo
- R - Ferramenta para escovar o chão
- S - Ferramenta para estofamento (somente V-WD-27)
- T - Carro (apenas V-WD-62 e 72)

JOHDANTO

Tämä opas toimitetaan jokaisen uuden mallin mukana. Se antaa tarvittavat käyttö- ja huolto-ohjeet.



Lue kaikki ohjeet ennen tämän laitteen käyttöä.

Tämä laite tarjoaa erinomaisen suorituskyvyn. Parhaat tulokset saadaan kuitenkin vähäisillä kuluilla, jos:

- Koneetta käytetään asianmukaisesti ja huolella.
- Laitetta huolletaan säännöllisesti annettujen huolto-ohjeiden mukaan.
- Laite huolletaan valmistajan toimittamilla tai vastaavilla osilla.

Online-oppaiden tarkastelua, tulostusta tai lataamista varten:
www.tennantco.com/manuals

LAITTEEN PURKAMINEN PAKKAUKSESTA

Tarkista laite tarkasti vaurioiden varalta. Ilmoita vaurioista välittömästi lähetille. Tarkista laitteen sisältö varmistaaksesi, että kaikki osat ja lisävarusteet ovat tallessa. Ota yhteyttä jälleenmyyjään tai Tennant:iin puuttuvien osien tapauksessa.

KÄYTTÖTARKOITUS

Tämä märän & kuivan pölyn imuri on tarkoitettu ammattikäyttöön, esim. hotelleissa, kouluissa, sairaaloissa, kaupoissa, toimistoissa ja vuokratiloissa. Laite soveltuu kuivan, syttymättömän pölyn ja jätteiden sekä nesteiden imurointiin sisätiloissa. Se ei sovellu vaarallisten nesteiden tai materiaalien keräämiseen. Älä käytä tätä laitetta tämän oppaan ohjeista poikkeavalla tavalla.



Älä hävitä sähkölaitteita kotitalousjätteen mukana! Sähkö- ja elektroniikkalaiteromusta annettun EU-direktiivin 2012/19/EU (WEEE), ja sen kansallisten sovellusten mukaisesti, käyttöön soveltumaton sähkölaite on kierrätettävä ja toimitettava keräykseen ympäristöystävällisin keinoin.



Muista aina kierrättää.

TEKNISET TIEDOT

	V-WD-27	V-WD-62	V-WD-72
Jännite	220-240 V	220-240 V	220-240 V
Taajuus	50-60 Hz	50-60 Hz	50-60 Hz
Mootorin teho	1100 W	2200 W	3300 W 2700 W (UK only)
Max Ilmavirtaus	200 m ³ /h	400 m ³ /h	600 m ³ /h 549 m ³ /h (UK only)
Max Veden keräys	2.380 mmH ₂ O	2.380 mmH ₂ O	2.380 mmH ₂ O
Säiliön tilavuus	27 L	62 L	72 L
Virtajohdon pituus	8,5 m	8,5 m	8,5 m
Paino	7,8 kg	18,5 Kg	23,4 Kg
Äänenpaine taso Lp(A) [dBA]	71,2	75,4	79,0
Käsitärinä	< 2,5 m/s ²	< 2,5 m/s ²	< 2,5 m/s ²
Rakennusluokka	II	II	II
Suojaus	IPX4	IPX4	IPX4

TENNANT N.V.

Industrielaan 6 5405 AB / P.O. Box 6 5400 AA
Uden - The Netherlands
www.tennantco.com

Tiedot ja osat voivat muuttua ilman ennakoilmoitusta.
Alkuperäisten ohjeiden käännös. Tekijänoikeudet ©2019 Tennant Company. Kaikki oikeudet pidätetään.

OHJEITA ON NOUDATETTAVA TARKASTI - TURVALLINEN KÄYTTÖ

Lue opas huolellisesti ennen käyttöä, turvallisen työskentelyn takaamiseksi.



Varoitus: Ennen käyttöä laite on koottava oikein oppaan kuvaamalla tavalla. Tarkista, että kaikki tarvittavat suodatinosat ovat paikallaan ja toimivat.

- Tätä laitetta ei saa antaa lasten ja henkilöiden käyttöön, joiden fyysinen, aistinvarainen tai henkinen kyky on rajoittunut, tai joilla ei ole riittävästi kokemusta ja/tai tietoa laitteesta.
- HUOMIO: Lapsia on valvottava, älä anna lasten käyttää laitetta leluna.
- VAROITUS: Käyttäjät on koulutettava asianmukaisesti laitteen käyttöön.
- HUOMIO: Pakkauksen osat (esim. muovipussit) voivat olla vaarallisia; pidä ne poissa lasten, eläinten ja henkisesti rajoittuneiden henkilöiden ulottuvilta.
- Noudata paikallisia jätehuollon määräyksiä pakkauksen hävittämisessä.
- Varmista, että virtalähteen jännite on sama kuin imurin arvokytissä on ilmoitettu. Varmista, että laitteen pistoke sopii pistorasiaan. Virtajohto on aina avattava rullalta ennen laitteen käyttöä. Älä käytä virtajohtoa kierrettyinä.
- Älä käsittele/käytä pistoketta tai laitetta märillä käsillä.
- Älä imuroi mitään, mikä voi vahingoittaa suodattimia (kuten lasia, metallia jne.).
- Älä käytä virtajohtoa laitteen liikuttamiseen tai nostamiseen.
- Älä koskaan upota laitetta veteen tai käytä painepesuria koneen puhdistamiseen.
- Älä käytä tätä laitetta yli 2000 m (6560 ft) merenpinnan yläpuolella.
- VAROITUS: Tämä laite ei sovellu vaarallisen pölyn keräämiseen.
- HUOMIO: Älä imuroi syttyvää, hehkuvaa, räjähtävää tai myrkyllistä pölyä/yhdisteitä. Sallittu enimmäislämpötila on 40°C (104°F).



Varoitus: Kaikki tämän oppaan ohjeista poikkeava käyttö on mahdollisesti vaarallista, ja sitä on näin ollen vältettävä.



Varoitus: Älä jätä työkonetta valvomatta. Irrota laite aina pistorasiasta, jos se ei ole käytössä. Säilytä sitä poissa lasten ja henkisesti rajoittuneiden henkilöiden ulottuvilta.

- VAROITUS: Tätä laitetta on käytettävä tasaisella pinnalla sen rullaamisen estämiseksi. Älä käytä, liikuta tai varastoi laitetta kaltevalle tasolle.
- VAROITUS: Tämä laite on varastoitava sisätiloihin, kuivaan paikkaan.
- VAROITUS: Pidä kädet, jalat, korvat, löysät vaatteet, hiukset ja kaikki kehon osat (ihmisen tai eläimen) kaukana aukoista.
- VAROITUS: Käytä vain alkuperäisiä varaosia. Lisäosien käyttö voi vaarantaa käyttäjän turvallisuuden.
- Varoitus: Tämä laite ei sovellu pölyn imurointiin ympäristöistä, joissa sähkömagneettinen säteily tai kipinät voivat vahingoittaa sähköisiä osia tai henkilöitä.
- Laitteen virtajohdon saa vaihtaa vain valtuutetussa huollossa.



Varoitus: Älä käsittele luvatta tai tee laitteeseen muutoksia. Näiden ohjeiden laiminlyönti voi johtaa vakaviin henkilövammoihin tai kuolemaan. Luvaton käsittely aiheuttaa takuun raukeamisen.



Valmistaja ei ota vastuuta koneen väärinkäytöstä tai tämän oppaan ohjeiden laiminlyönnistä johtuvista vahingoista tai vammoista.



Irrota virtajohto aina virtalähteestä käytön jälkeen ja ennen huoltoa. Jokaisen käytön jälkeen ja ennen laitteen lähettämistä huoltoon, se on puhdistettava kokonaan ja säiliö on huuhdeltava vahinkojen välttämiseksi.

- Suorita rutiinihuolto. Tarkasta tiivisteet, muoviosat, suodattimet, kytkimet ja vaihda vuotavat tai vaurioituneet osat.
- Koneen käyttäminen vaurioituneella virtajohdolla voi johtaa sähköiskuun. Tarkista johto lovien, halkeamien tai kulumien varalta ja vaihda se, jos tarpeellista.
- Älä käytä jatkojohtoa tässä laitteessa.
- Vain valtuutettu huolto saa korjata tai huoltaa laitetta. Käytä vain alkuperäisiä varaosia.
- Laitteen täyden suorituskyvyn säilyttämiseksi polyesteristä tehty pääsuodatin on puhdistettava ravistamalla jokaisen käytön jälkeen ja suodatinpussi on vaihdettava, kun täynnä.
- Puhdista kaikki laitteen osat jokaisen käytön jälkeen: tyhjennä säiliö, ravista suodattimet, vaihda suodatinpussi, jos se on täynnä, ja puhdista laite kostealla rievulla ennen imurin varastointia.
- **VAROITUS:** Jos laitteesta vuotaa vaahtoa tai nestettä, sammuta se välittömästi.
- **VAROITUS:** Jos laite kääntyy ylösalaisin, nosta se pystyasentoon ennen moottorin sammuttamista.
- Älä imuroi vettä ammeesta tai lavuaarista. Älä käytä laitetta pumppuna tukkeutuneiden viemärien, lavuaarien puhdistukseen, tai muihin pumppukäyttöihin. Laitte on tarkoitettu ilman ja veden seosten imurointiin.
- Älä käytä tai imuroi voimakkaita pesuaineita, ne voivat vaurioittaa konetta.



VAROITUS: Uppoventtiili pysäyttää imuroinnin, kun säiliö on täynnä nestettä tai jos laite kääntyy ylösalaisin; varmista, että uppoventtiili on asennettu ja toimii ennen käyttöä.

- **VAROITUS:** Älä käytä ulkotiloissa tai kylmässä ilmastossa.
- Jos laitoksen sähköverkossa on virransyötön häiriöitä, tämä laite voi aiheuttaa väliaikaisia jännitepudotuksia.

KUIVAIMUROINTI (SIVU 52)

1. Aseta polyesterisuodatin säiliöön (Kuva 1).
2. Asenna moottoriyksikkö säiliön päälle ja lukitse se salvoilla (Kuva 3).
3. Työnnä imurin letku liitinaukkoon (Kuva 4).
4. Liitä putki ja haluttu imupää letkun päihin (Kuva 5).
5. Jos imurisi on varustettu suodatinpussilla, vedä pussi ohjainlevyn päältä (Kuva 7).
6. Kytke virtajohto maadoitettuun pistorasiaan ja kytke laite päälle (Kuva 6).

MÄRKÄIMUROINTI (SIVU 52)

1. Poista polyesterisuodatin säiliöstä (Kuva 2).
2. Asenna moottoriyksikkö säiliön päälle ja lukitse se salvoilla (Kuva 3).
3. Työnnä imurin letku liitinaukkoon (Kuva 4).
4. Liitä putki letku letkun päähän (Kuva 5).
5. Kiinnitä lattialasta-suutin toiseen päähän.
6. Kytke virtajohto maadoitettuun pistorasiaan ja kytke laite päälle (Kuva 6).

OSIEN KUVAUS (SIVU 52)

- A - Moottoriyksikkö
- B - On/Off-kytkin
- C - Salvat
- D - Tuloaukko
- E - Säiliö
- F - Kääntyvät pyörät
- G - Polyesteri-pääsuodatin Käytä vain kuivaimurointiin (ei märkäimurointiin).
- H - Uppoventtiili
- I - Imuriletku
- J - Virtajohto
- K - Putkikiinnitys (vain V-WD-62)
- L - Kaksiosainen putki
- M - Letkun suutin
- N - Kolosuutin
- O - Pyöreä harja
- P - Suuttimen sovitin (vain V-WD-62 ja 72)
- Q - Lattialasta-suutin
- R - Lattiaharja-suutin
- S - Verhosuutin (vain V-WD-27)
- T - Vaunu (vain V-WD-62 ja 72)

INLEDNING

Denna handbok medföljer varje ny modell.
Den ger nödvändiga drifts- och underhållsinstruktioner



Läs alla instruktioner innan du använder denna maskin.

Denna maskin kommer att ge utmärkt service. De bästa resultaten kommer dock att erhållas till minimala kostnader om:

Maskinen används med stor omsorg.

- Maskinen underhålls regelbundet - enligt angivna underhållsinstruktioner.
- Maskinen underhålls med delar från tillverkaren eller motsvarande delar.

För att visa, skriva ut eller ladda ned handböcker på nätet besök: www.tennantco.com/manuals

MASKINENS UPPACKNING

Kontrollera noggrant maskinen för tecken på skador. Anmäl omedelbart skador till transportören. Kontrollera maskinens innehåll för att säkerställa att alla delar och tillbehör finns med. Kontakta distributören eller Tennant vid saknade föremål.

AVSEDD ANVÄNDNING

Denna dammsugare för vått och torrt är avsedd för kommersiell användning, till exempel på hotell, skolor, sjukhus, affärer, kontor och uthyringsföretag. Maskinen är lämplig för uppsamling av torrt, icke brännbart damm och skräp samt vätskor i inomhusmiljö. Den är inte lämplig för uppsamling av farliga vätskor eller material. Använd inte denna maskin för andra ändamål än de som beskrivs i denna handbok.



Kassera inte elektrisk utrustning i hushållsavfallet! Enligt EU-direktivet 2012/19/EU om avfall, elektrisk och elektronisk utrustning (WEEE) och dettas införlivande i nationell lagstiftning måste elutrustning som inte längre är lämplig för användning samlas in separat och skickas för återvinning på ett miljövänligt sätt.



Kom alltid ihåg att återvinna.

TEKNISKA SPECIFIKATIONER

	V-WD-27	V-WD-62	V-WD-72
Spänning	220-240 V	220-240 V	220-240 V
Frekvens	50-60 Hz	50-60 Hz	50-60 Hz
Motoreffekt	1100 W	2200 W	3300 W 2700 W (UK only)
Max luftflöde	200 m ³ /h	400 m ³ /h	600 m ³ /h 549 m ³ /h (UK only)
Max vattentvättning	2.380 mmH ₂ O	2.380 mmH ₂ O	2.380 mmH ₂ O
Tankkapacitet	27 L	62 L	72 L
Strömkabellens längd	8,5 m	8,5 m	8,5 m
Vikt	7,8 kg	18,5 Kg	23,4 Kg
Ljudtryck Nivå Lp(A) [dBA]	71,2	75,4	79,0
Hand-arm vibration	< 2,5 m/s ²	< 2,5 m/s ²	< 2,5 m/s ²
Konstruktionsklass	II	II	II
Skydd	IPX4	IPX4	IPX4

TENNANT N.V.

Industrielaan 6 5405 AB / P.O. Box 6 5400 AA
Uden - The Netherlands
www.tennantco.com

Specifikationer och delar kan ändras utan föregående meddelande. Översättning av originalinstruktionerna. Copyright ©2019 Tennant Company. Alla rättigheter förbehållna.

INSTRUKTIONER SOM MÅSTE FÖLJAS STRIKT SÄKER ANVÄNDNING

Läs handboken noggrant före användning för att arbeta säkert.



Varning: Innan apparaten används måste den monteras korrekt enligt beskrivningen i bruksanvisningen. Kontrollera att alla filtreringselement är på plats och effektiva.

- Denna apparat måste förvaras utom räckhåll för barn, för personer med nedsatt fysisk, sensorisk eller mental förmåga eller som saknar erfarenhet och kunskap.
- OBSERVERA: Barn måste hållas under kontroll, låt inte barn använda apparaten som leksak.
- VARNING: Användarna måste vara ordentligt utbildade för att använda maskinen.
- OBSERVERA: Komponenter som används i förpackningar (t.ex.: plastpåsar) kan vara farliga. Håll dem borta från barn, djur och personer som inte är medvetna om sina handlingar.
- Följ dina lokala förordningar om bortskaffande av avfall.
- Se till att kraftkällans spänning är densamma som den som anges på dammsugarens märkplåt. Kontrollera att uttaget är kompatibelt med kontakten. Strömkabeln måste alltid rullas ut innan du använder apparaten. Använd inte strömkabeln upprullad.
- Hantera/använd inte kontakt eller apparat med våta händer.
- Samla inte upp något som kan skada filtreringselementen (såsom glas, metall o.s.v.).
- Använd inte strömkabeln för att flytta eller lyfta maskinen.
- Sänk aldrig ned maskinen i vatten och använd aldrig högtrycksvätt för att rengöra maskinen.
- Använd inte denna apparat över 2000 m (6560 ft) över havet.
- VARNING: Denna maskin är inte lämplig för uppsamling av farligt damm.
- OBSERVERA: Samla inte upp brandfarligt, glödande, explosivt eller giftigt damm/blandningar. Maximal tillåten temperatur är 40°C (104°F).



Varning: Alla tillämpningar som inte beskrivs i denna handbok är potentiellt farliga och måste därför undvikas.



Varning: Lämna inte en arbetsmaskin utan tillsyn. Koppla alltid ur maskinen om apparaten inte arbetar. Håll den borta från barn och från personer som inte är medvetna om sina handlingar.

- VARNING: Denna apparat måste användas på ett plant underlag för att förhindra att den sätts i rullning. Du får inte använda, flytta eller lagra apparaten på ett lutande plan.
- VARNING: Denna apparat måste lagras inomhus och i ett torrt område.
- VARNING: Håll händer, fötter, öron, lösa kläder, hår och alla delar av kroppen (människors och djurs) borta från öppningar.
- VARNING: Använd endast originalreservdelar. Användning av tillbehör kan äventyra operatörens säkerhet.
- Varning: Denna maskin är inte lämplig för uppsamling av damm i miljöer där elektrostatisk urladdning eller gnistor kan orsaka skador på elektroniska komponenter och personer.
- Endast ett auktoriserat servicecentrum kan ersätta

apparatens strömkabel.



Varning: Du får inte mixtra med eller modifiera apparaten. Underlåtenhet att följa dessa instruktioner kan leda till allvarig personskada eller dödsfall. Manipulering upphäver garantin.



Tillverkaren fransäger sig allt ansvar för skador eller personskador på grund av felaktig användning av maskinen eller i händelse av underlåtenhet att följa instruktionerna i denna handbok.



Koppla alltid bort strömkabeln från kraftkällan efter drift och service. Efter varje användning och innan du sänder apparaten till ett servicecenter, måste den rengöras noga och tanken sköljas ut för att undvika fara.

- Utför rutinunderhåll. Inspektera packningar, tätningar, plastdelar, filter och brytare och ersätt de som har börjat läcka eller är skadade.
- Användning av en maskin med skadad strömkabel kan leda till elchock. Kontrollera kabeln genom att leta efter skårskador, sprickor eller tecken på åldrande och ersätt den vid behov.
- Använd inte någon förlängningskabel med denna maskin.
- Endast ett auktoriserat servicecenter kan utföra reparationer eller underhåll av apparaten. Använd endast originalreservdelar.
- För att hålla maskinen fullt fungerande är det nödvändigt att rengöra huvudpolyesterfiltret genom att skaka det efter varje användning och ersätta filterpåsen om den är full.
- Rengör apparatens alla delar efter varje användning: töm tanken, skaka filtren, byt filterpåse om den är full och rengör maskinen med en fuktig trasa innan du ställer undan dammsugaren.
- **VARNING:** Slå omedelbart av apparaten i händelse av läckage av skum eller vätska.
- **VARNING:** I händelse av tippning ska du lyfta apparaten till upprätt läge innan du stänger av motorerna.
- Samla inte upp vatten från handfat eller badkar. Använd inte apparaten som en pump för att rensa ut tilltäppta avlopp, handfat eller annan sanitetsarmatur. Apparaten är avsedd för dammsugning av luft- och vattenblandningar.
- Använd inte och samla inte upp aggressiva rengöringsmedel eftersom de kan skada apparaten.



VARNING: Flottörventilen stoppar dammsugningen när tanken är full av vätska eller om maskinen tippas. Se till att flottörventilen är installerad och fungerar korrekt före användning.

- **VARNING:** Använd inte utomhus eller i kall miljö.
- Under en ström kvalitetsstörning av elnätet kan denna apparat orsaka tillfälliga spänningsfall.

TORR UPPSAMLING (SIDAN 52)

1. Sätt in huvudpolyesterfiltret i tanken (Fig. 1).
2. Montera motorhuvudet på tanken och lås det med spärrhakar (Fig. 3).
3. Tryck in dammsugarslangen i slanginloppet (Fig. 4).
4. Fäst röret och önskat munstycke till slangändarna (Fig. 5).
5. Om din dammsugare är utrustad med

vakuumpåse, glid vakuumpåsen över deflektorn (Fig. 7).

6. Sätt i strömkabeln i ett korrekt jordat uttag och slå på apparaten (Fig. 6).

VÅT UPPSAMLING (SIDAN 52)

1. Avlägsna huvudpolyesterfiltret från tanken (Fig. 2).
2. Montera motorhuvudet på tanken och lås det med spärrhakar (Fig. 3).
3. Tryck in dammsugarslangen i slanginloppet (Fig. 4).
4. Fäst röret och slangarna till slangändan (Fig. 5).
5. Fäst våtmunstycket till den andra änden.
6. Sätt i strömkabeln i ett korrekt jordat uttag och slå på apparaten (Fig. 6).

KOMPONENTBESKRIVNING (SIDAN 52)

- A - Motorhuvud
- B - On/Off-knapp
- C - Spärrhakar
- D - Inlopp
- E - Tank
- F - Svängbara hjul
- G - Huvudpolyesterfilter Använd endast för torr uppsamling (inte för våt uppsamling).
- H - Flottörventil
- I - Dammsugarslang
- J - Strömkabel
- K - Rörklämma (endast V-WD-62)
- L - Tvådelrör
- M - Slangmunstycke
- N - Fogmunstycke
- O - Rund borste
- P - Adapter till munstycken (endast V-WD-62 och 72)
- Q - Våtmunstycke
- R - Borstmunstycke
- S - Möbelmunstycke (endast V-WD-27)
- T - Vagn (endast V-WD-62 och 72)

INDLEDNING

Denne vejledning leveres med hver ny model. Den giver dig nødvendige drifts- og vedligeholdelsesvejledninger



Læs alle instruktionerne, inden du bruger denne maskine.

Denne maskine vil levere en fremragende service. De bedste resultater opnås dog med de minimale omkostninger, hvis: Der udvises rimelig forsigtighed når maskinen betjenes.

- Maskinen vedligeholdes regelmæssigt - jævnfør den medfølgende vedligeholdelsesvejledning.
- Maskinen vedligeholdes med dele, der leveres af fabrikanten eller tilsvarende dele.

For at se, udskrive eller downloade vejledninger online, skal du besøge:

www.tennantco.com/manuals

UDPAKNING AF MASKINEN

Kontroller omhyggeligt maskinen for tegn på skader. Skader skal øjeblikkeligt rapporteres til transportøren. Kontroller maskinens indhold for at sikre, at alle dele og tilbehør er inkluderet. Kontakt forhandleren eller Tennant i tilfælde af manglende dele.

TILTÆNKT BRUG

Denne våd/tør støvsuger er beregnet til erhvervs-mæssig brug, f.eks. på hoteller, skoler, hospitaler, butikker, kontorer og udlejningsvirksomheder. Maskinen er egnet til opsamling af tørt, ikke brandbart støv og snavs samt væsker i et indendørs miljø. Den er ikke egnet til opsamling af farlige væsker eller materialer. Brug ikke denne maskine til andre formål end dem, der er beskrevet i denne vejledning.



Elektrisk udstyr skal ikke bortskaffes som husholdningsaffald! I henhold til det europæiske direktiv 2012/19/EU vedrørende affald, elektrisk og elektronisk udstyr (WEEE) og dets indarbejdelse i national lovgivning, skal elektrisk udstyr, som ikke længere er egnet til brug, indsamles separat og indsendes til genbrug på en miljøvenlig måde.



Husk altid at genbruge.

TEKNISKE SPECIFIKATIONER

	V-WD-27	V-WD-62	V-WD-72
Spænding	220-240 V	220-240 V	220-240 V
Frekvens	50-60 Hz	50-60 Hz	50-60 Hz
Motorkraft	1100 W	2200 W	3300 W 2700 W (UK only)
Max luft gennemstrømning	200 m ³ /h	400 m ³ /h	600 m ³ /h 549 m ³ /h (UK only)
Max vandløft	2.380 mmH ₂ O	2.380 mmH ₂ O	2.380 mmH ₂ O
Tankkapacitet	27 L	62 L	72 L
Strømledningslængde	8,5 m	8,5 m	8,5 m
Vægt	7,8 kg	18,5 Kg	23,4 Kg
Lydtryk Niveau Lp(A) [dBA]	71,2	75,4	79,0
Hånd-arm vibration	< 2,5 m/s ²	< 2,5 m/s ²	< 2,5 m/s ²
Konstruktionsklasse	II	II	II
Beskyttelse	IPX4	IPX4	IPX4

TENNANT N.V.

Industrielaan 6 5405 AB / P.O. Box 6 5400 AA
Uden - The Netherlands
www.tennantco.com

Specifikationer og dele kan uden varsel ændres.
Originale vejledninger. Copyright ©2019 Tennant Company.
Alle rettigheder forbeholdes.

INSTRUKTIONER, SOM SKAL FØLGES NØJE - SIKKER BRUG

Læs vejledningen omhyggeligt før brug for at arbejde sikkert.



Advarsel: Før apparatet tages i brug skal det være korrekt monteret som beskrevet i vejledningen. Kontroller, at alle de udstyrede filterelementer er på plads og fungerer.

- Dette apparat skal opbevares utilgængeligt for børn, personer med nedsatte fysiske, sensoriske eller mentale evner eller manglende erfaring og viden.
- **FORSIGTIG:** Børn skal holdes under kontrol, lad ikke børn bruge apparatet som legetøj.
- **ADVARSEL:** Brugere skal være korrekt uddannet for at anvende maskinen.
- **FORSIGTIG:** Komponenter, der anvendes til emballage (f.eks.: plastikposer) kan være farlige; skal holdes på afstand fra børn, dyr og mennesker, der ikke er bevidste om deres handlinger.
- For at bortskaffe emballagen på den korrekte måde, skal du følge din lokale renoverings instans' anvisninger.
- Sørg for, at spændingen på strømkilden er den samme som den, der er angivet på støvsugerens mærkeplade. Kontroller, at stikkontakten er kompatibel med stikket. Netledningen skal altid rulles ud, før du bruger apparatet. Brug ikke ledningen når den er opspolet.
- Hænder ikke/brug ikke stikket eller apparatet med våde hænder.
- Saml ikke noget op, der kan beskadige filterelementerne (f.eks. glas, metal osv.).
- Brug ikke ledningen til at flytte eller løfte maskinen.
- Dyp aldrig maskinen i vand og brug aldrig en højtrykreenser til at rengøre maskinen.
- Brug ikke dette apparat over 2000 m (6560 fod) over havets overflade.
- **ADVARSEL:** Denne maskine er ikke egnet til opsamling af farligt støv.
- **FORSIGTIG:** Opsaml ikke brandfarligt, glødende, eksplosivt eller giftigt støv/blandinger. Den maksimalt tilladte temperatur er 40°C (104°F).



Advarsel: Enhver anvendelse, der ikke er beskrevet i denne vejledning, er potentielt farlig, og skal derfor undgås.



Advarsel: Efterlad ikke en maskine i drift uden opsyn. Tag altid stikket ud af stikkontakten, hvis apparatet ikke virker. Holdes på afstand fra børn og personer, der ikke er bevidste om deres handlinger.

- **ADVARSEL:** Dette apparat skal anvendes på en plan overflade for at forhindre at den ruller. Du skal ikke anvende, flytte eller opbevare apparatet på en skrånende overflade.
- **ADVARSEL:** Dette apparat skal opbevares indendørs på et tørt område.
- **ADVARSEL:** Hold hænder, fødder, ører, løstsiddende tøj, hår og alle kroppsdele (mennesker eller dyr) væk fra åbninger.
- **ADVARSEL:** Der skal kun anvendes originale reservedele. Anvendelsen af andet tilbehør kan udgøre en risiko for operatørens sikkerhed.
- **Advarsel:** Denne maskine er ikke egnet til opsamling af støv i miljøer, hvor elektrostatiske udladninger eller gnister kan forårsage skader på elektroniske komponenter og personer.

- Kun et autoriseret servicecenter kan udskifte apparatets strømledning.



Advarsel: Undgå at manipulere eller ændre på apparatet. Manglende overholdelse af disse vejledninger kan medføre alvorlige personskader eller dødsfald. Manipulering vil annullere garantien.



Fabrikanten nægter ethvert ansvar for skader eller personskader på grund af ukorrekt brug af maskinen, eller i tilfælde af manglende overholdelse af instruktionerne i denne vejledning.



Fjern altid strømkablet fra strømkilden efter brug og før vedligeholdelse. Efter hver eneste brug og inden du sender apparatet til et servicecenter, skal det rengøres grundigt og tanken skylles ud for at undgå farer.

- Foretag rutinemæssig vedligeholdelse. Inspicer pakninger, plastdele, filtre, kontakter og udskift dem, der er begyndt at lække eller er beskadigede.
- Anvendelse af en maskine med et beskadiget strømledning kan resultere i elektrisk stød. Kontrollér ledningen, og vær på udkig efter huller, revner eller alderstegn og udskift den, hvis nødvendigt.
- Brug ikke en forlængerledning med denne maskine.
- Kun et autoriseret servicecenter kan foretage reparationer eller vedligeholdelse af apparatet. Der skal kun anvendes originale reservedele.
- For at apparatet skal forblive fuldt funktionelt, er det nødvendigt at rengøre hoved-polyesterfilteret ved at ryste det efter hver brug, og udskifte filterposen, hvis den er fuld.
- Rengør alle dele af apparatet efter hver brug: tøm tanken, ryst filtrene, udskift filterpose, hvis den er fyldt og rengør maskinen med en fugtig klud, før støvsugeren opbevares.
- ADVARSEL: I tilfælde af skum eller væskelækage skal apparatet øjeblikkeligt slukkes.
- ADVARSEL: Hvis maskine vælter, skal du løfte apparatet til oprejst stilling, før motoren slukkes.
- Opsaml ikke vand fra en vask eller et badekar. Brug ikke apparatet som pumpe til rengøring af tilstoppede afløb, dræn eller andet VVS-inventar. Apparatet er beregnet til støvsugning af luft- og vandblandinger.
- Anvend eller opsaml ikke aggressive sæber, da disse kan beskadige apparatet.



ADVARSEL: Flydeventilen vil stoppe støvsugningen, når tanken er fyldt med væske, eller hvis maskinen vælter; sørg for at flydeventilen er installeret og fungerer korrekt før brug.

- ADVARSEL: Skal ikke anvendes udendørs eller i et koldt miljø.
- I tilfælde af en strøm kvalitetsforstyrrelser på elnettet kan dette apparat forårsage et midlertidigt spændingsfald.

TØROPSAMLING (SIDE 52)

1. Indsæt hoved-polyesterfilteret i tanken (fig. 1).
2. Monter motorhovedet oven på tanken og lås det med holdemekanismerne (figur 3).
3. Skub støvsugerslangen ind i slangeindgangen (fig. 4).
4. Fastgør staven og det ønskede værktøj til slangeenderne (fig. 5).
5. Hvis din støvsuger er udstyret med en vakuumpose, skal du glide vakuumposen ned

over afbøjningsenheden (figur 7).

6. Indsæt strømledningen i en korrekt jordet stikkontakt, og tænd for apparatet (figur 6).

VÅDOPSAMLING (SIDE 52)

1. Fjern hoved-polyesterfilteret fra tanken (fig. 2).
2. Monter motorhovedet oven på tanken og lås det med holdemekanismerne (figur 3).
3. Skub støvsugerslangen ind i slangeindgangen (fig. 4).
4. Fastgør staven og slangerne til slangeenden (fig. 5).
5. Tilkobl gummiskraber gulvværktøjet til den anden ende.
6. Indsæt strømledningen i en korrekt jordet stikkontakt, og tænd for apparatet (figur 6).

KOMPONENTBESKRIVELSE (SIDE 52)

- A - Motorhovede
- B - Tænd/Sluk kontakt
- C - Holdemekanismer
- D - Inlet
- E - Tank
- F - Rullehjul
- G - Hoved-polyesterfilter. Skal kun anvendes til tøropsamling (ikke til vådopsamling).
- H - Flydeventil
- I - Støvsugerslange
- J - Strømledning
- K - Stav Clip (kun V-WD-62)
- L - Stav i to dele
- M - Slange dyse
- N - Revneværktøj
- O - Rund børste
- P - Værktøjsadapter (kun V-WD-62 og 72)
- Q - Gummiskraber gulvværktøj
- R - Børste gulvværktøj
- S - Møbelpolstringsværktøj (kun V-WD-27)
- T - Trolley (kun V-WD-62 og 72)

SISSEJUHATUS

See käsiraamat on antud koos iga uue mudeliga.
See annab vajalikud käitus- ja hooldusjuhised



Enne masina kasutamist lugege läbi kõik juhised.

See masin tagab suurepärase teeninduse. Siiski saavutatakse parimad tulemused minimaalsete kuludega, kui:

- Masinat hooldatakse korrapäraselt - hooldusjuhendite järgi.
- Masinat hooldatakse tootja poolt tarnitavate või samaväärsete osadega.

Käsiraamatute sirvimiseks, printimiseks või allalaadimiseks külastage veebisaiti : www.tennantco.com/manuals

MASINA LAHTIPAKKIMINE

Kontrollige hoolikalt masinat kahjustuste suhtes. Teatage kohe vedajale kahjude kohta. Kontrollige masina sisu, et kõik osad ja lisaseadmed oleksid kaasas. Puuduvate esemete korral võtke ühendust edasimüüja või üürnikuga.

ETTENÄHTUD KASUTAMINE

See niiske ja kuiv tolmuimeja on mõeldud kaubanduslikuks kasutamiseks, näiteks hotellides, koolides, haiglates, kauplustes, kontorites ja rendiettevõttes. Masin on sobilik kuiva mittesüttiva tolmu, prahi ja vedelike kogumiseks sisekeskkonnas. Tolmuimeja ei sobi ohtlike vedelike või materjalide hankimiseks. Ärge kasutage seda masinat erinevalt sellest, kuidas on kirjeldatud käesolevas käsiraamatus.



Ärge hävitage elektriseadmeid olmejäätmetesse! Vastavalt Euroopa direktiivile 2012/19 /EL, mis käsitleb jäätmeid, elektri- ja elektroonikaseadmeid (WEEE) ja nende lisamist siseriiklikusse õigusesse, tuleb elektriseadmeid, mis ei ole enam kasutamiseks sobivad, eraldi koguda ja saata taaskasutamiseks keskkonnasõbralikul viisil .



Ärge unustage alati ringluse võtta.

TEHNILISED ANDMED

	V-WD-27	V-WD-62	V-WD-72
Pinge	220-240 V	220-240 V	220-240 V
Sagedus	50-60 Hz	50-60 Hz	50-60 Hz
Mootori Võimsus	1100 W	2200 W	3300 W 2700 W (UK only)
M a k s i m a a l n e Õhuvool	200 m³/h	400 m³/h	600 m³/h 549 m³/h (UK only)
Maksimaalne vee tõstmine	2.380 mmH ₂ O	2.380 mmH ₂ O	2.380 mmH ₂ O
Mahuti Mahutavus	27 L	62 L	72 L
Toitejuhtme pikkus	8,5 m	8,5 m	8,5 m
Kaal	7,8 kg	18,5 Kg	23,4 Kg
Helirõhk Lp(A) [dBA]	Tase 71,2	75,4	79,0
K ä s i l a m b r i vibratsioon	< 2,5 m/s ²	< 2,5 m/s ²	< 2,5 m/s ²
Ehitusklass	II	II	II
Kaitse	IPX4	IPX4	IPX4

TENNANT N.V.

Industrielaan 6 5405 AB / P.O. Box 6 5400 AA
Uden - The Netherlands
www.tennantco.com

Spetsifikatsioonid ja osad võivad muutuda ilma sellest eelnevalt ette teatamata. Originaali juhised. Copyright ©2019 Tennant Company. Kõik õigused kaitstud.

**JUHISED, MIDA PEAB RANGELT JÄRGIMA -
TURVALINE KASUTAMINE**

Ohutuks töötamiseks lugege hoolikalt kasutusjuhendi enne kasutamist.



Hoiatus: Enne kasutamist peab seade olema korralikult monteeritud, nagu on kirjeldatud käsiraamatus. Kontrollige, kas kõik varustatud filtreerivad elemendid on paigas ja tõhusad.

- Seda seadet tuleb hoida lastele kättesaamatus kohas ja inimestele, kellel on vähenenud füüsilised, sensoorsed või vaimsed võimed või kogemuste ja teadmiste puudumine.
- ETTEVAATUS: Lapsed tuleb hoida kontrolli all, ärge laske lastel kasutada seadet mänguasjana.
- HOIATUS: Kasutajad peavad olema masinaga nõuetekohaselt koolitatud.
- ETTEVAATUS: Pakendis kasutatud komponendid (nt: kilekotid) võivad olla ohtlikud; hoidke eemal lastelt, loomadelt ja inimestelt, kes ei tunne oma tegevust.
- Pakendi õige käsitsemiseks järgige kohalikku jäätmekäitlusdirektiivi.
- Kontrollige, et toiteallika pinge on samasugune, nagu see, mis on näidatud tolmuimeja andmeplaadil. Kontrollige, kas pistikupesa sobib pistikuga. Enne seadme kasutamist tuleb toitejuhe alati lahti lasta. Ärge kasutage spiraalset toitejuhet.
- Ärge käsitsege/kasutage pistikut ega seadet märgade kätega.
- Ärge võtke midagi, mis võib kahjustada filtreerivaid elemente (nt klaas, metall jne).
- Ärge kasutage toitejuhet masina liigutamiseks või tõstmiseks.
- Ärge kunagi kastke masinat vees ega kunagi kasutage survepesurit masina puhastamiseks.
- Ärge kasutage seadet üle 2000 m (6560 jalga) merepinnast kõrgemal.
- HOIATUS: See masin ei sobi ohtliku tolmu ülesvõtmiseks.
- ETTEVAATUS: Ärge võtke süttivaid, hõõguvaid, plahvatusohtlikke või toksilisi tolmu/segusid. Maksimaalne lubatud temperatuur on 40 ° C (104 ° F).



Hoiatus: Käesolevas käsiraamatus mitte kirjeldatud kõik rakendused on potentsiaalselt ohtlikud, seetõttu tuleb seda vältida.



Hoiatus: Ärge jätke töötavat masinat ilma järelevalveta. Kui seade ei tööta, eemaldage alati masin pistikupesast. Hoidke eemal lastelt ja inimestelt, kes ei ole oma tegevuses teadlikud.

- HOIATUS: Seda seadet tuleb kasutada tasasel pinnal, et vältida veeremist. Ärge kasutage, liigutage ega hoidke seadet kaldpinnal.
- HOIATUS: Seda seadet tuleb hoida kuivades siseruumides.
- HOIATUS: Hoidke käed, jalad, kõrvad, lahtised riided, juuksed ja kõik kehaosad (inimeste või loomade) eemal avausest.
- HOIATUS: Kasutage ainult originaalvaruosi. Kasutades teisi lisaseadmeid võib ohustada käitaja turvalisust.
- Hoiatus: See seade ei sobi tolmu kogumiseks keskkondades, kus elektristaatilised heitmed või sädemed võivad põhjustada

elektroonikakomponentide ja isikute kahjustusi.
- Seadme toitejuhet võib asendada ainult volitatud teeninduskeskus.



Hoiatus: Ärge näppige ega muutke seadet. Nende juhiste täitmata jätmine võib põhjustada tõsiseid kehavigastusi või surma. Näppimine tühistab garantii.



Tootja keeldub kogu vastutusest kahjustuste või vigastuste eest, mis tulenevad masina ebakorrektselt kasutamisest, või juhul, kui käesolevas käsiraamatus antud juhised ei ole täidetud.



Eemaldage alati toitejuhe toiteallikast pärast käitamist ja enne teenindamist. Pärast iga kasutamist ja enne seadme saatmist teeninduskeskusesse tuleb see põhjalikult puhastada ja paak loputada, et vältida ohtu.

- Tehke rutiinne hooldus Kontrollige tihendid, plastosad, filtrid, lülitid ja asetage need, mis on hakanud lekima või on kahjustatud.
- Kahjustatud toitejuhtmega masina kasutamine võib põhjustada elektrilöögi. Kontrollige, kas juhtmel on jaotustükke, pragusid või vananemise märke ja vajadusel asendage.
- Ärge kasutage pikendusjuhet selle masinaga.
- Ainult volitatud teeninduskeskus võib seadet remontida või hooldada. Kasutage ainult originaalvaruosi.
- Selleks, et seade oleks täielikult töökorras, on vaja puhastada peamist polüesterfiltrit, loksutades seda pärast iga kasutamist ja vahetades filterkotti, kui see on täis.
- Pärast iga kasutamist puhastage iga seadme osa: tühendage paak, raputage filtrid, vahetage filtrikott välja, kui see on täis, ja puhastage masin niiske lapiga enne tolmuimeja ladustamist.
- HOIATUS: Vahu või vedeliku lekke korral lülitage seade koheselt välja.
- HOIATUS: Ümberlukkamise korral tõstke seade püstiasendisse enne mootori väljalülitamist.
- Ärge võtke vett kraanist või vannist. Ärge kasutage seadet pumbana, et puhastada läbi ummistunud äravoolu, valamusid või muid sanitaartehnilisi seadeid. Seade on mõeldud õhu ja vee segude imemiseks.
- Ärge kasutage ega imege agressiivseid seepe, nad võivad seadet kahjustada.



HOIATUS: Ujuklapp peatab tolmuimeja, kui paak on täis vedelikke või kui masin ümber vallandub; kontrollige, kas ujuklapp on enne kasutamist paigaldatud ja töökorras.

- HOIATUS: Ärge kasutage väljas või külmas keskkonnas.
- Seadme elektrivõrgu elektrikvaliteedi häirimise ajal võib see seade põhjustada ajutise pingelanguse.

KUIV IMEMINE (LEHEKÜLG 52)

1. Paigaldage peamine polüesterfilter paaki (Pilt 1).
2. Paigaldage mootoripea paagi peale ja lukustage see sulguritega (Pilt 3).
3. Pange tolmuimeja voolikut vooliku sisselaske sisse (Pilt 4).
4. Kinnitage iminappa ja soovitud tööriist vooliku sisselaske otsadele (Pilt 5)
5. Kui teie tolmuimeja on varustatud tolmuimejakotiga, libistage tolmuimejakotti deflektori peale (Pilt 7).

6. Ühendage toitejuhe korralikult maandatud pistikupesaga ja lülitage seade sisse (Pilt 6).

MÄRG IMEMINE (LEHEKÜLG 52)

1. Eemaldage paagist peamine polüesterfilter (Pilt 2).
2. Paigaldage mootoripea paagi peale ja lukustage see sulguritega (Pilt 3).
3. Pange tolmuimeja voolikut vooliku sisselaske sisse (Pilt 4).
4. Kinnitage iminappa ja voolikuid vooliku sisselaske otsadele (Pilt 5)
5. Kinnitage põrandapesumiseks riist teisele otsale.
6. Ühendage toitejuhe korralikult maandatud pistikupesaga ja lülitage seade sisse (Pilt 6).

KOMPONENDIDE KIRJELDUS (LEHEKÜLG 52)

- A - Mootoripea
- B - Sisselülitamine/väljalülitamine
- C - Sulgurid
- D - Sisselaskeava
- E - Paak
- F - Ratastarattad
- G - Peamine polüesterfilter. Kasutage ainult kuivaks imemiseks (mitte märja imemise jaoks).
- H - Ujuklapp
- I - Tolmuimeja voolik
- J - Toitejuhe
- K - Iminappa konks (ainult V-WD-62)
- L - Kaheosaline iminapp
- M - Voolikuotsik
- N - Lõhenemise riist
- O - Ümar hari
- P - Tööriistaadapter (ainult V-WD-62 ja 72)
- Q - Riist põrandapesumiseks
- R - Riist põrandaharjamiseks
- S - Polsterdusvahend (ainult V-WD-27)
- T - Käru (ainult V-WD-62 ja 72)

WPROWADZENIE

Niniejsza instrukcja obsługi jest dostarczana z każdym nowym modelem. Zapewnia ona niezbędne instrukcje dotyczące obsługi i konserwacji.



Przed użyciem urządzenia należy przeczytać wszystkie instrukcje.

To urządzenie zapewni doskonałą jakość działania. Najlepsze wyniki zostaną osiągnięte przy minimalnych kosztach, jeśli:

- Urządzenie obsługiwane jest z należytą starannością,
- Przeprowadzana jest regularnie konserwacja - zgodnie z dostarczonymi instrukcjami dotyczącymi konserwacji,
- Konserwacja maszyny przeprowadzana jest za pomocą dostarczonych przez producenta lub równoważnych części.

Aby wyświetlić, wydrukować lub pobrać instrukcje obsługi online, odwiedź witrynę internetową:
www.tennantco.com/manuals

ROZPAKOWYWANIE URZĄDZENIA

Ostrożnie sprawdzić urządzenie pod kątem uszkodzeń. Uszkodzenia bezzwłocznie zgłosić przewoźnikowi. Sprawdzić zawartość urządzenia, aby upewnić się, że wszystkie części i akcesoria są dołączone. Skontaktować się z dystrybutorem lub ze spółką Tennant w sprawie brakujących elementów.

ZAMIERZONE ZASTOSOWANIE

Odkurzacz do pracy na mokro i na sucho jest przeznaczony do użytku handlowego, na przykład w hotelach, szkołach, szpitalach, sklepach, biurach i firmach wynajmujących. Maszyna nadaje się do zbierania suchych, niepalnych pyłów i gruzu oraz płynów w pomieszczeniach zamkniętych. Nie nadaje się do zbierania niebezpiecznych płynów lub materiałów. Nie należy używać urządzenia w sposób inny niż opisany w niniejszej instrukcji.



Nie wyrzucać urządzeń elektrycznych do odpadów z gospodarstw domowych! Zgodnie z dyrektywą europejską 2012/19/UE w sprawie zużytego sprzętu elektrycznego i elektronicznego (WEEE) i jej włączenia do prawa krajowego, sprzęt elektryczny, który nie nadaje się już do użytku, powinien być zbierany selektywnie i przesłany do odzysku w sposób przyjazny dla środowiska.



Zawsze pamiętać o oddaniu do recyklingu.

SPECYFIKACJA TECHNICZNA

	V-WD-27	V-WD-62	V-WD-72
Napięcie	220-240 V	220-240 V	220-240 V
Częstotliwość	50-60 Hz	50-60 Hz	50-60 Hz
Moc silnika	1100 W	2200 W	3300 W 2700 W (UK only)
M a k s y m a l n y przepływ powietrza	200 m ³ /h	400 m ³ /h	600 m ³ /h 549 m ³ /h (UK only)
Maks. wznios wody	2.380 mmH ₂ O	2.380 mmH ₂ O	2.380 mmH ₂ O
Pojemność zbiornika	27 L	62 L	72 L
Długość kabla zasilającego	8,5 m	8,5 m	8,5 m
Ciężar	7,8 kg	18,5 Kg	23,4 Kg
Poziom ciśnienia akustycznego Lp(A) [dBA]	71,2	75,4	79,0
Drgania przekazywane przez kończyny górne	< 2,5 m/s ²	< 2,5 m/s ²	< 2,5 m/s ²
Klasa konstrukcji	II	II	II
Ochrona	IPX4	IPX4	IPX4

TENNANT N.V.

Industrielaan 6 5405 AB / P.O. Box 6 5400 AA
Uden - The Netherlands
www.tennantco.com

Dane techniczne i części mogą ulec zmianie bez powiadomienia. Tłumaczenie oryginalnej instrukcji. Copyright © 2019 Tennant Company. Wszelkie prawa zastrzeżone.

INSTRUKCJE, KTÓRYCH NALEŻY ŚCIŚLE PRZESTRZEGAĆ - BEZPIECZNE UŻYTKOWANIE

Aby praca była bezpieczna, przed użyciem należy uważnie przeczytać instrukcję.



Ostrzeżenie: przed przystąpieniem do wykonywania czynności należy prawidłowo zmontować urządzenie, jak opisano w instrukcji. Sprawdzić, czy wszystkie elementy filtrujące z wyposażenia są na miejscu i są sprawne.

- To urządzenie należy przechowywać w miejscu niedostępnym dla dzieci, osób o ograniczonych zdolnościach ruchowych, sensorycznych lub umysłowych lub nieposiadających doświadczenia i odpowiedniej wiedzy.
- UWAGA: dzieci powinni być pod kontrolą, nie pozwalać dzieciom używać urządzenia jako zabawki.
- OSTRZEŻENIE: aby móc korzystać z urządzenia, użytkownicy powinni być odpowiednio przeszkoleni.
- UWAGA: materiał użyte w opakowaniach (np. plastikowe torby) mogą być niebezpieczne; chronić je przed dziećmi, zwierzętami oraz osobami nieświadomymi własnych działań.
- Aby prawidłowo zutylizować opakowanie, postępować zgodnie z lokalnymi przepisami dotyczącymi utylizacji.
- Upewnić się, że napięcie źródła zasilania jest takie samo, jak wskazano na tabliczce znamionowej odkurzacza. Sprawdzić, czy gniazdo jest zgodne z wtyczką. Przed użyciem urządzenia zawsze należy rozwinąć kabel zasilający. Nie używać zwiniętego kabla zasilającego.
- Nie dotykać/używać wtyczki lub urządzenia mokrymi rękami.
- Nie chwycić niczego, co może uszkodzić elementy filtrujące (takie jak szkło, metal itp.).
- Nie używać kabla zasilającego do przesuwania lub podnoszenia urządzenia.
- Nigdy nie zanurzać urządzenia w wodzie i nigdy nie używać myjki ciśnieniowej do czyszczenia urządzenia.
- Nie używać danego urządzenia powyżej 2000 m (6560 ft) nad poziomem morza.
- OSTRZEŻENIE: to urządzenie nie nadaje się do zbierania niebezpiecznego pyłu.
- UWAGA: nie należy zbierać łatwopalnych, żarzących się, wybuchowych lub toksycznych pyłów/mieszanek. Maksymalna dozwolona temperatura wynosi 40°C (104°F).



Ostrzeżenie: każde zastosowanie, które nie zostało opisane w niniejszej instrukcji, jest potencjalnie niebezpieczne, dlatego należy go unikać.



Ostrzeżenie: nie należy pozostawiać działającej urządzenia bez nadzoru. Zawsze odłączać urządzenie od zasilania, gdy urządzenie nie pracuje. Chronić przed dziećmi oraz osobami nieświadomymi własnych działań.

- OSTRZEŻENIE: z tego urządzenia należy korzystać na płaskiej powierzchni w celu zapobiegania stoczeniu się. Nie należy obsługiwać, przenosić ani przechowywać urządzenia na pochyłej powierzchni.
- OSTRZEŻENIE: to urządzenie należy przechowywać w zamkniętym i suchym miejscu.
- OSTRZEŻENIE: dłoni, stóp, uszu, luźnej odzieży,

włosów i wszystkich części ciała (ludzkich lub zwierząt) nie zbliżać do otworów.

- OSTRZEŻENIE: używać tylko oryginalnych części zamiennych. Korzystanie z innych akcesoriów może zagrozić bezpieczeństwu operatora.
- Ostrzeżenie: to urządzenie nie nadaje się do zbierania pyłu w środowiskach, w których wyładowania elektrostatyczne lub iskry mogą powodować uszkodzenia elementów elektronicznych i narazić osoby na niebezpieczeństwo.
- Tylko autoryzowane centrum serwisowe może wymienić kabel zasilający urządzenia.



Ostrzeżenie: Nie wolno demontować ani modyfikować urządzenia. Nieprzestrzeganie tych instrukcji może spowodować poważne obrażenia ciała lub śmierć. Gwarancja traci swoją ważność w przypadku naruszenia urządzenia.



Producent nie ponosi żadnej odpowiedzialności za szkody lub obrażenia wynikające z niewłaściwego użytkowania urządzenia lub w przypadku nieprzestrzegania zaleceń podanych w niniejszej instrukcji.



Należy zawsze odłączyć kabel zasilający od źródła zasilania po zakończeniu pracy i przed konserwacją. Po każdym użyciu i przed wysłaniem urządzenia do centrum serwisowego należy je dokładnie wyczyścić i wypłukać w celu uniknięcia zagrożenia.

- Przeprowadzić konserwację. Sprawdzić uszczelki, elementy z tworzyw sztucznych, filtry, przełączniki i wymienić te, które zaczęły przeciekać lub są uszkodzone.
- Używanie urządzenia z uszkodzonym kablem zasilającym może spowodować porażenie prądem elektrycznym. Sprawdzić kabel pod kątem pęknięć, przecięć lub oznak starzenia się i jeśli to konieczne, wymienić go.
- Do tego urządzenia nie należy używać przedłużacza.
- Tylko autoryzowane centrum serwisowe może wykonać naprawę lub konserwację urządzenia. używać tylko oryginalnych części zamiennych.
- Aby urządzenie było w pełni sprawne, należy wyczyścić główny filtr poliestrowy, potrząsając nim po każdym użyciu i wymieniając worek filtracyjny, jeśli jest pełny.
- Po każdym użyciu należy wyczyścić każdą część urządzenia: opróżnić zbiornik, potrząsając filtrami, wymienić worek filtracyjny, jeśli jest pełny oraz wyczyścić urządzenie wilgotną szmatką przed odłożeniem odkurzacza na miejsce.
- OSTRZEŻENIE: w przypadku wycieku piany lub płynu natychmiast wyłączyć urządzenie.
- OSTRZEŻENIE: w przypadku przewrócenia, unieść urządzenie w pozycji pionowej przed wyłączeniem silników.
- Nie pobierać wody ze zlewu ani z wanny. Nie używać urządzenia jako pompy do czyszczenia zatkanych odpływów, zlewozmywaków lub innych urządzeń hydraulicznych. Urządzenie jest przeznaczone do odkurzania mieszanin powietrza i wody.
- Nie używać ani nie wciągać agresywnych mydeł, ponieważ mogą one uszkodzić urządzenie.



OSTRZEŻENIE: zawór pływakowy zatrzyma odkurzanie, gdy zbiornik jest wypełniony płynami lub gdy urządzenie się przewróci; przed użyciem upewnić się, że

zawór pływakowy jest zainstalowany i działa prawidłowo.

- OSTRZEŻENIE: nie należy go używać na zewnątrz lub w zimnym środowisku.
- Podczas zakłóceń jakości zasilania sieci elektrycznej urządzenia, urządzenie to może powodować tymczasowe spadki napięcia.

ODKURZANIE NA SUCHO (STRONA 52)

1. Umieścić główny filtr poliestrowy w zbiorniku (Rys. 1).
2. Zamontować głowicę silnika na górze zbiornika i zablokować ją za pomocą zatrzasków (Rys. 3).
3. Wcisnąć wąż próżniowy do wlotu węża (Rys. 4).
4. Połączyć rurę i wybraną końcówkę z końcami węża (Rys. 5).
5. Jeśli odkurzacz jest wyposażony w worek próżniowy, wsunąć worek próżniowy nad deflektorem (Rys. 7).
6. Przyłączyć kabel zasilający do prawidłowo uziemionego gniazdka i włączyć urządzenie (Rys. 6).

ZBIERANIE NA MOKRO (STRONA 52)

1. Wyjąć główny filtr poliestrowy ze zbiornika (Rys. 2).
2. Zamontować głowicę silnika na górze zbiornika i zablokować ją za pomocą zatrzasków (Rys. 3).
3. Wcisnąć wąż próżniowy do wlotu węża (Rys. 4).
4. Połączyć rurę i wąż z końcem węża (Rys. 5).
5. Przymocować ssawkę podłogową do drugiego końca.
6. Podłączyć przewód zasilający do prawidłowo uziemionego gniazdka i włączyć urządzenie (Rys. 6).

OPIS ELEMENTÓW (STRONA 52)

- A - Głowica silnika
- B - Przełącznik wł./wył.
- C - Zatrzaski
- D - Wlot
- E - Zbiornik
- F - Koła samonastawne
- G - Główny filtr poliestrowy. Używać tylko do odkurzania na sucho (nie do odkurzania na mokro).
- H - Zawór pływakowy
- I - Wąż próżniowy
- J - Kabel zasilający
- K - Zacisk do rury (tylko V-WD-62)
- L - Dwuczęściowa rura
- M - Mała dysza ssąca
- N - Ssawka szczelinowa
- O - Szczotka ssawka okrągła
- P - Element redukcji do końcówek (tylko V-WD-62 i 72)
- Q - Wycieraczka podłogowa
- R - Ssawka szczotka podłogowa
- S - Ssawka do tapicerki (tylko V-WD-27)
- T - Wózek (tylko V-WD-62 i 72)

ВВЕДЕНИЕ

Настоящее руководство предоставляется со всеми новыми моделями прибора. В нем содержатся необходимые инструкции по эксплуатации и техническому обслуживанию прибора.



Перед использованием прибора прочитайте все инструкции.

Вы останетесь довольны результатами работы прибора. Однако лучшие результаты будут достигнуты с наименьшими потерями, если:

- Прибор будет эксплуатироваться с разумной осторожностью.
- За прибором будут регулярно ухаживать в соответствии с инструкциями по техническому обслуживанию.
- При ремонте прибора будут использоваться оригинальные или эквивалентные детали.

Для просмотра, печати или загрузки руководств в режиме «онлайн» посетите сайт: www.tennantco.com/manuals

РАСПАКОВКА ПРИБОРА

Тщательно осмотрите прибор на предмет наличия повреждений. При наличии повреждений незамедлительно сообщите об этом перевозчику. Проверьте комплект прибора на предмет наличия всех деталей и принадлежностей. Обратитесь к дистрибьютору или в компанию Tennant для получения отсутствующих деталей.

НАЗНАЧЕНИЕ

Этот пылесос для влажной и сухой уборки предназначен для коммерческого использования, например, в гостиницах, школах, больницах, магазинах, офисах или арендуемых помещениях. Прибор подходит для сбора сухой негорючей пыли, мусора и жидкостей в помещении. Он не подходит для сбора опасных жидкостей или материалов. Используйте прибор только так, как указано в настоящем руководстве.



Не выбрасывайте электрооборудование вместе с бытовыми отходами! В соответствии с Европейской директивой 2012/19/ЕС по отходам электрического и электронного оборудования (WEEE), включенной в отечественное законодательство, непригодное для использования электрооборудование необходимо собирать отдельно и сдавать в утилизацию экологически чистым способом.



Никогда не забывайте о преимуществах переработки отходов.

ТЕХНИЧЕСКИЕ ХАРАКТЕРИСТИКИ

	V-WD-27	V-WD-62	V-WD-72
Напряжение	220-240 V	220-240 V	220-240 V
Частота	50-60 Hz	50-60 Hz	50-60 Hz
Мощность двигателя	1100 W	2200 W	3300 W 2700 W (UK only)
Макс. расход воздуха	200 m ³ /h	400 m ³ /h	600 m ³ /h 549 m ³ /h (UK only)
Максимальный напор воды	2.380 mmH ₂ O	2.380 mmH ₂ O	2.380 mmH ₂ O
Емкость бака	27 L	62 L	72 L
Длина шнура питания	8,5 m	8,5 m	8,5 m
Вес	7,8 kg	18,5 Kg	23,4 Kg
Звуковое давление Уровень Lp(A) [dBA]	71,2	75,4	79,0
Вибрация руки	< 2,5 m/s ²	< 2,5 m/s ²	< 2,5 m/s ²
Класс конструкции	II	II	II
Защита	IPX4	IPX4	IPX4

TENNANT N.V.

Industrielaan 6 5405 AB / P.O. Box 6 5400 AA
Uden - The Netherlands

www.tennantco.com

Спецификации и детали могут быть изменены без предварительного уведомления. Оригинальные инструкции Авторское право ©2019 компании Tennant. Все права защищены.

ИНСТРУКЦИИ, ПОДЛЕЖАЩИЕ СТРОГОМУ СОБЛЮДЕНИЮ - БЕЗОПАСНОЕ ИСПОЛЬЗОВАНИЕ

Для обеспечения безопасности внимательно прочитайте руководство перед началом работы.



Предупреждение: Перед эксплуатацией прибор должен быть правильно собран, как указано в руководстве. Убедитесь в том, что все фильтрующие элементы установлены и правильно работают.

- Прибор должен храниться в месте, недоступном для детей, людей с ограниченными физическими, сенсорными или умственными способностями, а также лиц без соответствующего опыта и знаний.
- **ВНИМАНИЕ:** Дети должны находиться под присмотром, не позволяйте детям играть с прибором.
- **ПРЕДУПРЕЖДЕНИЕ:** Пользователи прибора должны быть надлежащим образом обучены его использованию.
- **ВНИМАНИЕ:** Компоненты, используемые для упаковки (например, пластиковые пакеты), могут быть опасными. Держите их подальше от детей, животных и людей, не осознающих свои действия.
- Для правильного устранения отходов следуйте местным распоряжениям об их утилизации.
- Убедитесь в том, что напряжение источника питания совпадает с напряжением, указанным на паспортной табличке пылесоса. Убедитесь в том, что розетка совместима со штепселем. Перед использованием прибора следует всегда разворачивать шнур питания. Не используйте шнур питания в свернутом виде.
- Не используйте/не трогайте штепсель или сам прибор мокрыми руками.
- Не допускайте всасывания предметов, которые могут повредить фильтрующие элементы (например, стекло, металл и т.д.).
- Не используйте шнур питания для перемещения или подъема прибора.
- Никогда не погружайте прибор в воду и не производите его очистку при помощи установки для мытья под давлением.
- Не используйте прибор на высоте более 2000 м (6560 футов) над уровнем моря.
- **ПРЕДУПРЕЖДЕНИЕ:** Прибор не подходит для сбора опасной пыли.
- **ВНИМАНИЕ:** Не допускайте всасывания легковоспламеняющихся, раскаленных, взрывоопасных или токсичных порошков/смесей. Максимальная допустимая температура составляет 40°C (104°F).



Предупреждение: Любые способы эксплуатации, не упомянутые в настоящем руководстве, потенциально опасны, поэтому их следует избегать.



Предупреждение: Не оставляйте работающий прибор без присмотра. Всегда отключайте прибор от сети, когда он не используется. Храните в недоступном для детей и людей, не осознающих свои действия, месте.

- **ПРЕДУПРЕЖДЕНИЕ:** Прибор следует использовать на ровной поверхности, чтобы предотвратить его опрокидывание. Не

используйте, не перемещайте и не храните прибор на наклонной плоскости.

- ПРЕДУПРЕЖДЕНИЕ: Прибор должен храниться в крытом сухом помещении.
- ПРЕДУПРЕЖДЕНИЕ: Не подносите к отверстиям в приборе руки, ноги, уши, свободно свисающую одежду, волосы и какие-либо части тела (как людей, так и животных).
- ПРЕДУПРЕЖДЕНИЕ: Используйте только оригинальные запасные части. При использовании неоригинальных принадлежностей может возникнуть угроза для безопасности оператора.
- Предупреждение: Прибор не подходит для сбора пыли в такой среде, где электростатические разряды или искры могут нанести ущерб электронным компонентам и людям.
- Шнур питания устройства можно заменять только в уполномоченном сервисном центре.



Предупреждение: Не вносите изменений в конструкцию прибора. Несоблюдение этих инструкций может привести к серьезным травмам или смерти. При внесении изменений в конструкцию прибора гарантия будет аннулирована.



Производитель отказывается от какой-либо ответственности за повреждения или травмы из-за неправильного использования прибора или несоблюдения приведенных здесь инструкций.



Всегда отключайте шнур питания от сети после использования прибора и перед уходом за ним. После каждого использования и перед отправкой устройства в сервисный центр его необходимо тщательно очищать и промывать бак во избежание возникновения опасности.

- Обеспечьте регулярный уход за прибором. Проверяйте уплотнения, пластмассовые детали, фильтры, выключатели и заменяйте те, которые дали течь или были повреждены.
- Использование прибора с поврежденным шнуром питания может привести к поражению электрическим током. Проверьте шнур, стараясь обнаружить порезы, трещины или признаки старения. При необходимости замените его.
- Не подключайте прибор к удлинителю.
- Ремонт или техническое обслуживание прибора может осуществляться только уполномоченным сервисным центром. Используйте только оригинальные запасные части.
- Для обеспечения полноценной работы устройства следует чистить главный полиэфирный фильтр, встряхивая его после каждого использования и заменяя мешочный фильтр, если он заполнен.
- Очищайте все детали прибора после каждого использования: опорожните бак, вытряхните фильтры, замените мешочный фильтр, если он заполнен, а также протрите прибор влажной тканью перед тем, как убрать его на место.
- ПРЕДУПРЕЖДЕНИЕ: В случае утечки пены или жидкости незамедлительно выключите прибор.
- ПРЕДУПРЕЖДЕНИЕ: В случае опрокидывания верните прибор в нормальное положение, а затем выключите его.
- Не допускайте всасывания воды из раковины или ванны. Не используйте прибор в качестве насоса для очистки забитых стоков, раковин и других сантехнических устройств. Прибор

предназначен для всасывания воздушно-водных смесей.

- Не используйте и не допускайте всасывания агрессивного мыла, которое может повредить прибор.



ПРЕДУПРЕЖДЕНИЕ: Поплавковый клапан останавливает работу прибора, когда его резервуар заполнен жидкостью или при его опрокидывании. Перед первым использованием убедитесь в том, что поплавковый клапан установлен и работает надлежащим образом.

- ПРЕДУПРЕЖДЕНИЕ: Не используйте на открытом воздухе или при низких температурах.
- При нарушении качества электропитания этот прибор может привести к временному снижению напряжения.

СУХАЯ УБОРКА (СТРАНИЦА 52)

1. Вставьте основной фильтр в бак (рис. 1).
2. Установите головку двигателя над баком и закрепите ее фиксаторами (рис.3).
3. Вставьте вакуумный шланг в отверстие для шланга (рис.4).
4. Прикрепите к концам шланга трубку и нужную насадку (рис.5).
5. Если ваш прибор оснащен вакуумным мешком, наденьте вакуумный мешок на дефлектор (рис.7).
6. Вставьте шнур питания в правильно заземленную розетку и включите прибор (рис.6).

ВЛАЖНАЯ УБОРКА (СТРАНИЦА 52)

1. Выньте основной полиэфирный фильтр из бака (рис. 2).
2. Установите головку двигателя над баком и закрепите ее фиксаторами (рис.3).
3. Вставьте вакуумный шланг в отверстие для шланга (рис.4).
4. Прикрепите трубку со шлангами к концу шланга (рис.5).
5. К другому концу прикрепите резиновую щетку для пола.
6. Вставьте шнур питания в правильно заземленную розетку и включите прибор (рис.6).

ОПИСАНИЕ КОМПОНЕНТОВ (СТРАНИЦА 52)

- A - Головка двигателя
- B - Выключатель
- C - Фиксаторы
- D - Входное отверстие
- E - Бак
- F - Поворотные колеса
- G - Главный полиэфирный фильтр. Используется только при сухой (но не при влажной) уборке.
- H - Поплавковый клапан
- I - Вакуумный шланг
- J - Шнур питания
- K - Зажим трубки (только V-WD-62)
- L - Два компонента трубки
- M - Наконечник шланга
- N - Щелевая насадка
- O - Круглая щетка
- P - Адаптер (только V-WD-62 и 72)
- Q - Резиновая половая щетка
- R - Обычная половая щетка
- S - Щетка для обивки (только V-WD-27)
- T - Тележка (только V-WD-62 и 72)

ΕΙΣΑΓΩΓΗ

Το εγχειρίδιο αυτό παρέχεται με κάθε νέο μοντέλο. Παρέχει σημαντικές οδηγίες λειτουργίας και συντήρησης



Διαβάστε όλες τις οδηγίες πριν χρησιμοποιήσετε το μηχάνημα.

Το εν λόγω μηχάνημα σας παρέχει εξαιρετική τεχνική υποστήριξη. Εντούτοις, τα καλύτερα αποτελέσματα επιτυγχάνονται με ελάχιστο κόστος αν:

- Γίνεται λογική χρήση του μηχανήματος.
- Η συντήρηση στο μηχάνημα γίνεται τακτικά - σύμφωνα με τις οδηγίες συντήρησης που παρέχονται.
- Η συντήρηση στο μηχάνημα γίνεται με ισοδύναμα εξαρτήματα ή με εκείνα που παρέχονται από τον κατασκευαστή.

Για να δείτε, εκτυπώσετε ή κατεβάσετε τα εγχειρίδια στο διαδίκτυο επισκεφτείτε: www.tennantco.com/manuals

ΑΠΟΣΥΣΚΕΥΑΣΙΑ ΤΟΥ ΜΗΧΑΝΗΜΑΤΟΣ

Ελέγξτε με προσοχή το μηχάνημα για σημάδια ζημιάς. Αναφέρετε αμέσως τις ζημιές στο μεταφορέα. Ελέγξτε το περιεχόμενο του μηχανήματος για να εξασφαλίσετε ότι περιλαμβάνονται όλα τα εξαρτήματα και τα αξεσουάρ. Επικοινωνήστε με το διανομέα ή την εταιρεία Tennant αν λείπουν κάποια στοιχεία.

ΠΡΟΒΛΕΠΟΜΕΝΗ ΧΡΗΣΗ

Η εν λόγω υγρή και ξηρή ηλεκτρική σκούπα προορίζεται για εμπορική χρήση, για παράδειγμα σε ξενοδοχεία, σχολεία, νοσοκομεία, μαγαζιά, γραφεία και επιχειρήσεις ενοικίασης. Το μηχάνημα είναι κατάλληλο για να μαζεύει ξηρή μη εύφλεκτη σκόνη, υπολείμματα και υγρά σε εσωτερικό περιβάλλον. Δεν είναι κατάλληλο για να μαζεύει επικίνδυνα υγρά ή υλικά. Μην χρησιμοποιείτε το μηχάνημα με τρόπο διαφορετικό από εκείνο που περιγράφεται στο εν λόγω εγχειρίδιο.



Μην διαθέτετε τον ηλεκτρικό εξοπλισμό στα αστικά απόβλητα! Σύμφωνα με την Ευρωπαϊκή οδηγία 2012/19/EU σχετικά με τα απόβλητα, ηλεκτρικού και ηλεκτρονικού εξοπλισμού (ΑΗΗΕ) και την ενσωμάτωσή της στο εθνικό δίκαιο, ο ηλεκτρικός εξοπλισμός που δεν είναι πλέον κατάλληλος για χρήση πρέπει να συλλέγεται ξεχωριστά και να αποστέλλεται για ανάκτηση με τρόπο φιλικό προς το περιβάλλον.



Σας υπενθυμίζουμε ότι πρέπει πάντα να κάνετε τη ανακύκλωση.

ΤΕΧΝΙΚΕΣ ΠΡΟΔΙΑΓΡΑΦΕΣ

	V-WD-27	V-WD-62	V-WD-72
Τάση	220-240 V	220-240 V	220-240 V
Συχνότητα	50-60 Hz	50-60 Hz	50-60 Hz
Ισχύς κινητήρα	1100 W	2200 W	3300 W 2700 W (UK only)
Μέγιστη ροή αέρα	200 m ³ /h	400 m ³ /h	600 m ³ /h 549 m ³ /h (UK only)
Μέγιστη ανύψωση νερού	2.380 mmH ₂ O	2.380 mmH ₂ O	2.380 mmH ₂ O
Χωρητικότητα δεξαμενής	27 L	62 L	72 L
Μήκος ηλεκτρικού καλωδίου	8,5 m	8,5 m	8,5 m
Βάρος	7,8 kg	18,5 Kg	23,4 Kg
Πίεση ήχου Επίπεδο Lp(A) [dBA]	71,2	75,4	79,0
Δόνηση χειρός-βραχίονα	< 2,5 m/s ²	< 2,5 m/s ²	< 2,5 m/s ²
Κατηγορία II κατασκευής	II	II	II
Προστασία	IPX4	IPX4	IPX4

TENNANT N.V.

Industrielaan 6 5405 AB / P.O. Box 6 5400 AA
Uden - The Netherlands
www.tennantco.com

Οι προδιαγραφές και τα εξαρτήματα υπόκεινται σε αλλαγές χωρίς προειδοποίηση. Μετάφραση πρωτότυπου οδηγιών χρήσης. Πνευματικά δικαιώματα ©2019 Tennant Company. Διατηρούνται όλα τα δικαιώματα.

ΟΔΗΓΙΕΣ ΠΟΥ ΠΡΕΠΕΙ ΝΑ ΤΗΡΟΥΝΤΑΙ ΑΥΣΤΗΡΑ - ΑΣΦΑΛΗΣ ΧΡΗΣΗ

Διαβάστε προσεκτικά το εγχειρίδιο πριν από τη χρήση, για να εργάζεστε με ασφάλεια.



Προειδοποίηση: Πριν από κάθε εργασία, η συσκευή πρέπει να συναρμολογείται σωστά όπως περιγράφεται στο εγχειρίδιο. Βεβαιωθείτε ότι όλα τα εξοπλισμένα στοιχεία φιλτραρίσματος είναι στη θέση τους και αποδίδουν.

- Η συσκευή αυτή πρέπει να διατηρείται μακριά από παιδιά, από άτομα με μειωμένες σωματικές, αισθητηριακές ή διανοητικές ικανότητες ή έλλειψη εμπειρίας και γνώσης.
- ΠΡΟΣΟΧΗ: Τα παιδιά πρέπει να είναι υπό έλεγχο, μην επιτρέπεται στα παιδιά να χρησιμοποιούν τη συσκευή ως παιχνίδι.
- ΠΡΟΕΙΔΟΠΟΙΗΣΗ: Οι χρήστες πρέπει να εκπαιδεύονται κατάλληλα για τη χρήση του μηχανήματος.
- ΠΡΟΣΟΧΗ: Τα εξαρτήματα της συσκευασίας (πχ: πλαστικές σακούλες) μπορεί να είναι επικίνδυνα. Κρατήστε μακριά τα παιδιά, τα ζώα και τα άτομα που δεν έχουν επίγνωση των πράξεών τους.
- Για τη σωστή διάθεση της συσκευασίας ακολουθήστε τους κανονισμούς διάθεσης της περιοχής σας.
- Βεβαιωθείτε ότι η τάση ισχύος είναι η ίδια με εκείνη που υποδεικνύεται στην πινακίδα χαρακτηριστικών της ηλεκτρικής σκούπας. Βεβαιωθείτε ότι η πρίζα είναι συμβατή με το βύσμα. Το καλώδιο ισχύος πρέπει να ξετυλίγεται πάντα πριν από τη χρήση της συσκευής. Μην χρησιμοποιείτε το ηλεκτρικό καλώδιο συστειρωμένο.
- Μην χειρίζεστε/χρησιμοποιείτε το βύσμα ή τη συσκευή με βρεγμένα χέρια.
- Μην μαζεύετε οτιδήποτε μπορεί να καταστρέψει τα στοιχεία φιλτραρίσματος (όπως γυαλί, μέταλλο κλπ.).
- Μην χρησιμοποιείτε το ηλεκτρικό καλώδιο για να μετακινήσετε ή να ανασκώσετε το μηχάνημα.
- Μην βυθίζετε ποτέ το μηχάνημα σε νερό και μην χρησιμοποιείτε ποτέ κάποιο πλυντήριο πίεσης για να καθαρίσετε το μηχάνημα.
- Μην χρησιμοποιείτε το μηχάνημα πάνω από 2000 m (6560 ft) επάνω από τη στάθμη της θάλασσας.
- ΠΡΟΕΙΔΟΠΟΙΗΣΗ: Το εν λόγω μηχάνημα δεν είναι κατάλληλο για να μαζεύει επικίνδυνη σκόνη.
- ΠΡΟΣΟΧΗ: Μην μαζεύετε εύφλεκτη, πυρακτωμένη, εκρηκτική ή τοξική σκόνη/μείγματα. Η μέγιστη επιτρεπόμενη θερμοκρασία είναι 40°C (104°F).



Προειδοποίηση: Οποιαδήποτε εφαρμογή που δεν περιγράφεται στο εγχειρίδιο αυτό είναι δυνητικά επικίνδυνη, επομένως θα πρέπει να αποφεύγεται.



Προειδοποίηση: Μην αφήνετε χωρίς επίτηρηση το μηχάνημα εργασίας. Αποσυνδέετε πάντα το μηχάνημα αν η συσκευή δεν λειτουργεί. Κρατήστε μακριά παιδιά και άτομα που δεν έχουν επίγνωση των πράξεών τους.

- ΠΡΟΕΙΔΟΠΟΙΗΣΗ: Η εν λόγω συσκευή πρέπει να χρησιμοποιείται σε επίπεδη επιφάνεια για να μην υπάρχει κίνδυνος να κυλίσει. Μην ενεργείτε, μετακινήτε ή αποθηκεύετε τη συσκευή σε κεκλιμένο επίπεδο.
- ΠΡΟΕΙΔΟΠΟΙΗΣΗ: Η εν λόγω συσκευή πρέπει να αποθηκεύεται μέσα στο στίπτι και σε στεγνή περιοχή.

- ΠΡΟΕΙΔΟΠΟΙΗΣΗ: Κρατήστε χέρια, πόδια, αυτιά, χαλαρά ρούχα, μαλλιά και όλα τα μέρη του σώματος (ανθρώπου ή ζώου) μακριά από τα ανοίγματα.
- ΠΡΟΕΙΔΟΠΟΙΗΣΗ: Χρησιμοποιείτε μόνο γνήσια ανταλλακτικά. Η χρήση μη γνήσιων αξεσουάρ μπορεί να θέσει σε κίνδυνο την ασφάλεια του χειριστή.
- Προειδοποίηση: Το εν λόγω μηχάνημα δεν είναι κατάλληλο για να μαζεύει σκόνη σε περιβάλλοντα όπου ηλεκτροστατικές αποφορτίσεις ή σπινθήρες μπορεί να προκαλέσουν βλάβες σε ηλεκτρονικά εξαρτήματα και ανθρώπους.
- Μόνο ένα εξουσιοδοτημένο κέντρο τεχνικής υποστήριξης μπορεί να αντικαταστήσει το ηλεκτρικό καλώδιο της συσκευής.



Προειδοποίηση: Μην παραποιείτε ή τροποποιείτε τη συσκευή. Η αποτυχία συμμόρφωσης με τις οδηγίες αυτές μπορεί να οδηγήσει σε σοβαρό τραυματισμό ή θάνατο. Η παραποίηση ακυρώνει την εγγύηση.



Ο κατασκευαστής δεν φέρει καμία ευθύνη για ζημιές ή τραυματισμούς λόγω της ακατάλληλης χρήσης του μηχανήματος ή σε περίπτωση αποτυχίας συμμόρφωσης με τις οδηγίες που παρέχονται στο εν λόγω εγχειρίδιο.



Αποσυνδέετε πάντα το ηλεκτρικό καλώδιο από την πρίζα μετά τη χρήση και πριν από τη συντήρηση. Μετά από κάθε χρήση και πριν αποστείλετε τη συσκευή σε ένα κέντρο τεχνικής εξυπηρέτησης, πρέπει να καθαρίζετε σχολαστικά και να ξεπλένετε τη δεξαμενή για την αποφυγή κάθε κινδύνου.

- Εκτελέστε τη συνήθη συντήρηση. Επιθεωρήστε τα παρεμβύσματα στεγάνωσης, πλαστικά μέρη, φίλτρα, διακόπτες και αντικαταστήστε εκείνα που παρουσιάζουν διαρροές ή έχουν υποστεί ζημιά.
- Η χρήση του μηχανήματος με κατεστραμμένο καλώδιο μπορεί να προκαλέσει ηλεκτροπληξία. Ελαγξτε το καλώδιο για κοπές, ρωγμές ή σημάδια παλαιώσης και αντικαταστήστε το αν χρειάζεται.
- Μην χρησιμοποιείτε κάποιο καλώδιο επέκτασης με το μηχάνημα αυτό.
- Μόνο ένα εξουσιοδοτημένο κέντρο τεχνικής εξυπηρέτησης μπορεί να επισκευάσει ή συντηρήσει τη συσκευή. Χρησιμοποιείτε μόνο γνήσια ανταλλακτικά.
- Για να διατηρείτε τη συσκευή πλήρως λειτουργική θα πρέπει να καθαρίζετε το κύριο φίλτρο πολυεστέρα ανακινώντας το μετά από κάθε χρήση και αντικαθιστώντας τη σακούλα του φίλτρου αν είναι γεμάτη.
- Καθαρίζετε κάθε εξάρτημα της συσκευής μετά από κάθε χρήση: αδειάστε τη δεξαμενή, ανακινήστε τα φίλτρα, αντικαταστήστε τη σακούλα του φίλτρου αν είναι γεμάτη και καθαρίστε το μηχάνημα με ένα βρεγμένο πανί πριν εναποθέσετε την ηλεκτρική σκούπα.
- ΠΡΟΕΙΔΟΠΟΙΗΣΗ: Σε περίπτωση αφρού ή διαρροής υγρού απενεργοποιήστε αμέσως τη συσκευή.
- ΠΡΟΕΙΔΟΠΟΙΗΣΗ: Σε περίπτωση ανατροπής, ανασηκώστε τη συσκευή στην ορθή θέση πριν απενεργοποιήσετε τους κινητήρες.
- Μην μαζεύετε νερό από νεροχύτες ή σωλήνα. Μην χρησιμοποιείτε τη συσκευή ως αντλία για να καθαρίσετε φραγμένα σιφόνια, νεροχύτες ή άλλες υδραυλικές εγκαταστάσεις. Η συσκευή προορίζεται για την αναρρόφηση μειγμάτων αέρα και νερού.
- Μην χρησιμοποιείτε ή μαζεύετε επιθετικά σαπουνία,

μπορεί να καταστρέψουν τη συσκευή.



ΠΡΟΕΙΔΟΠΟΙΗΣΗ: Η βαλβίδα με πλωτήρα θα σταματήσει την αναρρόφηση όταν η δεξαμενή είναι γεμάτη με υγρά. Βεβαιωθείτε ότι έχει εγκατασταθεί η βαλβίδα με πλωτήρα και λειτουργεί σωστά πριν από τη χρήση.

- ΠΡΟΕΙΔΟΠΟΙΗΣΗ: Μην χρησιμοποιείτε σε εξωτερικό χώρο ή σε κρύο περιβάλλον.
- Κατά τη διάρκεια κάποιας διαταραχής της ποιότητας του ρεύματος της εγκατάστασης του ηλεκτρικού δικτύου, η εν λόγω συσκευή μπορεί να προκαλέσει προσωρινή πτώση της τάσης.

ΞΗΡΟ ΜΑΖΕΜΑ (ΣΕΛΙΔΑ 52)

1. Βάλτε το κύριο φίλτρο πολυεστέρα μέσα στη δεξαμενή (Εικ. 1).
2. Συναρμολογήστε την κεφαλή του κινητήρα στο επάνω μέρος της δεξαμενής και ασφαλίστε την με μάνταλα (Εικ. 3).
3. Ωθήστε τον εύκαμπτο σωλήνα της ηλεκτρικής σκούπας μέσα στο στόμιο του εύκαμπτου σωλήνα (Εικ. 4).
4. Συνδέστε τη ράβδο και το εργαλείο που επιθυμείτε στα άκρα του εύκαμπτου σωλήνα (Fig. 5).
5. Αν η ηλεκτρική σκούπα που έχετε είναι εξοπλισμένη με σακούλα κενού, ωθήστε τη σακούλα κενού πάνω από τον εκτροπέα (Εικ. 7).
6. Συνδέστε το βύσμα του ηλεκτρικού καλωδίου σε μια σωστά γειωμένη πρίζα και ενεργοποιήστε τη συσκευή (Εικ. 6).

ΥΓΡΟ ΜΑΖΕΜΑ (ΣΕΛΙΔΑ 52)

1. Αφαιρέστε το κύριο φίλτρο πολυεστέρα από τη δεξαμενή (Εικ. 2).
2. Συναρμολογήστε την κεφαλή του κινητήρα στο επάνω μέρος της δεξαμενής και ασφαλίστε την με μάνταλα (Εικ. 3).
3. Ωθήστε τον εύκαμπτο σωλήνα της ηλεκτρικής σκούπας μέσα στο στόμιο του εύκαμπτου σωλήνα (Εικ. 4).
4. Συνδέστε τη ράβδο και τους εύκαμπτους σωλήνες στο άκρο του εύκαμπτου σωλήνα (Εικ. 5).
5. Συνδέστε το εργαλείο καθαρισμού ύδατος για το πάτωμα στο άλλο άκρο.
6. Συνδέστε το βύσμα του ηλεκτρικού καλωδίου σε μια σωστά γειωμένη πρίζα και ενεργοποιήστε τη συσκευή (Εικ. 6).

ΠΕΡΙΓΡΑΦΗ ΕΞΑΡΤΗΜΑΤΩΝ (ΣΕΛΙΔΑ 52)

- A - Κεφαλή κινητήρα
- B - Διακόπτης On/Off
- C - Μάνταλα
- D - Στόμιο εισόδου
- E - Δεξαμενή
- F - Κατευθυντήριοι τροχοί
- G - Κύριο φίλτρο πολυεστέρα. Χρησιμοποιείτε μόνο για ξηρό μάζεμα (μην χρησιμοποιείτε για υγρό μάζεμα).
- H - Βαλβίδα με πλωτήρα
- I - Εύκαμπτος σωλήνας ηλεκτρικής σκούπας
- J - Ηλεκτρικό καλώδιο
- K - Ύνδεσμος ράβδου (μόνο V-WD-62)
- L - Ράβδος δύο τεμαχίων
- M - Ακροφύσιο εύκαμπτου σωλήνα
- N - Εργαλείο ρωγμής
- O - Στρογγυλή βούρτσα
- P - Προσαρμογέας εργαλείου (μόνο V-WD-62 and 72)
- Q - Εργαλείο καθαρισμού υγρών για το πάτωμα
- R - Εργαλείο βούρτσας για το πάτωμα
- S - Εργαλείο ταπετσαρίας (μόνο V-WD-27)
- T - Τρόλεϊ (μόνο V-WD-62 και 72)

ÚVOD

Tento návod je dodáván s každým modelem.
Poskytuje nezbytné pokyny pro používání a údržbu.



Před použitím tohoto zařízení si přečtěte veškeré pokyny.

Toto zařízení poskytuje vynikající službu. Nejlepších výsledků s minimálními náklady nicméně dosáhnete, pokud:

- Zařízení je provozováno s rozumnou péčí.
- Na zařízení je prováděna pravidelná údržba - a to v souladu s poskytnutými pokyny pro údržbu.
- Údržba zařízení je prováděna s použitím dílů dodaných výrobcem nebo jejich ekvivalenty.

Pro zobrazení, vtištění nebo stažení online návodů navštivte stránky: www.tennantco.com/manuals

VYBALENÍ ZAŘÍZENÍ

Pečlivě zkontrolujte, zda zařízení nevykazuje známky poškození. Škody okamžitě nahláste přepravci. Zkontrolujte obsah zařízení a ujistěte se, zda obsahuje všechny díly a příslušenství. V případě chybějících položek se obraťte na distributora nebo společnost Tennant.

ZAMÝŠLENÉ POUŽITÍ

Tento suchý a mokrá vysavač je určen ke komerčnímu využití, například v hotelích, školách, nemocnicích, prodejnách, kancelářích a službách pronájmů. Zařízení je vhodné k vysávání suchého nehořlavého prachu a nečistot a kapalin ve vnitřním prostředí. Není vhodný k vysávání nebezpečných kapalin nebo materiálů. Zařízení nepoužívejte jinak než v souladu s popisem v tomto návodu.



Elektrická zařízení nevyhazujte do domovního odpadu! V souladu s evropskou směrnicí 2012/19/EU o odpadu z elektrických a elektronických zařízení (OEEZ), jakož i národními prováděcími předpisy je třeba elektrické zařízení, které již není vhodné k použití, shromáždit odděleně a odeslat k ekologické recyklaci.



Nikdy nezapomínejte recyklovat.

TECHNICKÉ SPECIFIKACE

	V-WD-27	V-WD-62	V-WD-72
Napětí	220-240 V	220-240 V	220-240 V
Frekvence	50-60 Hz	50-60 Hz	50-60 Hz
Výkon motoru	1100 W	2200 W	3300 W 2700 W (UK only)
Max. průtok vzduchu	200 m ³ /h	400 m ³ /h	600 m ³ /h 549 m ³ /h (UK only)
Max. sání vody	2.380 mmH ₂ O	2.380 mmH ₂ O	2.380 mmH ₂ O
Objem nádrže	27 L	62 L	72 L
Délka napájecího kabelu	8,5 m	8,5 m	8,5 m
Hmotnost	7,8 kg	18,5 Kg	23,4 Kg
Úroveň akustického tlaku Lp(A) [dBA]	71,2	75,4	79,0
Vibrace rukou-paží	< 2,5 m/s ²	< 2,5 m/s ²	< 2,5 m/s ²
Construction class	II	II	II
Ochrana	IPX4	IPX4	IPX4

TENNANT N.V.

Industrielaan 6 5405 AB / P.O. Box 6 5400 AA
Uden - The Netherlands
www.tennantco.com

Specifikace a díly podléhají změnám bez oznámení.
Originální návod. Autorská práva ©2019 Tennant Company.
Veškerá práva vyhrazena.

POKYNY, KTERÉ JE TŘEBA PŘÍSNĚ DODRŽOVAT - BEZPEČNÉ POUŽÍVÁNÍ

Pro bezpečnou práci si před použitím pečlivě přečtěte návod.



Varování: Před použitím je třeba spotřebič správně smontovat v souladu s popisem v návodu. Zkontrolujte, zda jsou všechny dodané filtrační prvky na svém místě a zda jsou funkční.

- Tento spotřebič je třeba uchovávat mimo dosah dětí, osob s omezenými fyzickými, smyslovými nebo mentálními schopnostmi nebo osoby s nedostatkem zkušeností nebo znalostí.
- **VYSTRACHA:** Děti je třeba mít pod dohledem; nedovolte dětem spotřebič používat jako hračku.
- **VAROVÁNÍ:** Pro používání zařízení musí být lidé řádně zaškoleni.
- **VYSTRACHA:** Komponenty použité k balení (např. plastové pytlíky) mohou být nebezpečné; udržujte je mimo dosah dětí, zvířat a lidí, kteří si nejsou vědomi svého jednání.
- Pro správnou likvidaci postupujte v souladu s místními předpisy o likvidaci odpadů.
- Ujistěte se, zda je napětí napájecího zdroje stejné, jako je hodnota uvedená na identifikačním štítku vysavače. Zkontrolujte, zda je zástrčka kompatibilní se zásuvkou. Před použitím spotřebiče je třeba odvinout napájecí kabel. Napájecí kabel nepoužívejte navinutý.
- Se spotřebičem nemanipulujte / nepoužívejte zástrčku s mokřými rukama.
- Nevysávejte nic, co by mohlo poškodit filtrační prvky (např. sklo, kovy atd.).
- Napájecí kabel nepoužívejte k přesouvání nebo zvedání zařízení.
- Zařízení nikdy neponořujte do vody ani k jeho čištění nepoužívejte tlakový mycí stroj.
- Tento spotřebič nepoužívejte v nadmořské výšce nad 2 000 m (6 560 stop) nad mořem.
- **VAROVÁNÍ:** Toto zařízení není vhodné k vysávání nebezpečného prachu.
- **VYSTRACHA:** Nevysávejte hořlavé, žhnuocí, výbušné nebo toxické prachy/směsi. Maximální přípustná teplota je 40 °C (104 °F).



Varování: Veškerá použití, která nejsou popsána v tomto návodu, jsou potenciálně nebezpečná, a je proto třeba se jim vyhnout.



Varování: Puštěné zařízení nenechávejte bez dozoru. Spotřebič vždy odpojte ze zásuvky, pokud jej nepoužíváte. Udržujte mimo dosah dětí a osob, které si nejsou vědomy svého jednání.

- **VAROVÁNÍ:** Tento spotřebič je třeba používat na rovném povrchu, aby se zabránilo jeho samovolnému pohybu. Spotřebič nepoužívejte, nepřesouvejte ani neskladujte na šikmém povrchu.
- **VAROVÁNÍ:** Tento spotřebič je třeba skladovat uvnitř na suchém místě.
- **VAROVÁNÍ:** Udržujte ruce, nohy, uši, volné kusy oděvů, vlasy a všechny části těla (lidského či zvířecího) mimo dosah otvorů.
- **VAROVÁNÍ:** Používejte pouze originální náhradní díly. Používání příslušenství může ohrozit bezpečnost uživatele.
- **Varování:** Toto zařízení není vhodné k vysávání

prachu v prostředí, kde mohou výboje statické elektřiny nebo jiskry způsobit poškození elektronických komponent a škody osobám.

- Vyměnit napájecí kabel spotřebiče smí pouze autorizované servisní středisko.



Varování: Do spotřebiče nezasahujte, ani jej neupravujte. Nedodržení těchto pokynů může způsobit vážná poranění osob nebo smrt. Jakékoliv zásahu způsobí propadnutí záruky.



Výrobce nenese žádnou odpovědnost za škody nebo poranění v důsledku nevhodného používání zařízení nebo v případě nedodržování pokynů uvedených v tomto návodu.



Po použití a před provedením servisu vždy odpojte napájecí kabel. Po každém použití a před odesláním spotřebiče do servisního střediska je třeba jej pečlivě vyčistit a nádrž vypláchnout, aby se zabránilo vzniku rizik.

- Zajistěte rutinní údržbu. Nainstalujte těsnicí kroužky, plastové díly, filtry, spínače a vyměňte ty, které začínají netěsnit nebo jsou poškozeny.
- Používání zařízení s poškozeným napájecím kabelem může způsobit poranění elektrickým proudem. Kabel zkontrolujte z hlediska zářezů, prasklin nebo známek zastarávání a podle potřeby jej vyměňte.
- Toto zařízení nepoužívejte s prodlužovacím kabelem.
- Opravy nebo údržbu spotřebiče smí provádět pouze autorizované servisní středisko. Používejte pouze originální náhradní díly.
- Aby spotřebič zůstal plně funkční, je třeba vyčistit hlavní polyesterový filtr jeho vytřepáním po každém použití a vyměnit filtrační vak, když je plný.
- Po každém použití vyčistěte všechny části spotřebiče: vyprázdněte nádrž, vytřepejte filtry, vyměňte filtrační vak, pokud je plný, a před uložením vysavač otřete vlhkým hadříkem.
- **VAROVÁNÍ:** V případě úniku pěny nebo kapaliny spotřebič okamžitě vypněte.
- **VAROVÁNÍ:** V případě převrácení zvedněte spotřebič do vzpřímené polohy a teprve potom vypněte motory.
- Nevysávejte vodu z umyvadla nebo vany. Spotřebič nepoužívejte jako čerpadlo k vyčistění ucpaných odpadů, výlevků nebo jiných instalačních armatur. Spotřebič je určen k vysávání směsi vzduchu a vody.
- Nepoužívejte ani nevysávejte agresivní čisticí prostředky; mohly by vysavač poškodit.



VAROVÁNÍ: Plovoucí ventil zastaví vysávání, pokud je nádrž plná kapalin nebo pokud se zařízení převrátí; před použitím se ujistěte, zda je plovoucí ventil nainstalovaný a zda řádně funguje.

- **VAROVÁNÍ:** Nepoužívejte venku ani v chladném prostředí.
- V případě narušení kvality napájení v rozvodné elektrické síti může tento spotřebič způsobit dočasný pokles napětí.

SUCHÉ VYSÁVÁNÍ (STRANA 52)

1. Vložte polyesterový filtr do nádrže (Obr. 1).
2. Nainstalujte hlavici motoru na horní část nádrže a zajistěte ji západkami (Obr. 3).
3. Zasuňte sací hadici do vstupu hadice (Obr. 4).

4. Na konec hadice nasadte násadu a požadovaný nástroj (Obr. 5).
5. Pokud je vysavač opatřen sacím vakem, zasuňte sací vak nad deflektor (Obr. 7).
6. Napájecí kabel zapojte do řádně uzemněné zásuvky a spotřebič zapněte (Obr. 6).

MOKRÉ VYSÁVÁNÍ (STRANA 52)

1. Z nádrže odstraňte polyesterový filtr (Obr. 2).
2. Nainstalujte hlavici motoru na horní část nádrže a zajistěte ji západkami (Obr. 3).
3. Zasuňte sací hadici do vstupu hadice (Obr. 4).
4. Na konec hadice nasadte násadu a hadice (Obr. 5).
5. Na druhý konec nasadte nástroj s houbou na mytí podlahy.
6. Napájecí kabel zapojte do řádně uzemněné zásuvky a spotřebič zapněte (Obr. 6).

POPIS KOMPONENT (STRANA 52)

- A - Hlavice motoru
- B - Hlavní vypínač
- C - Západky
- D - Vstup
- E - Nádrž
- F - Otočná kolečka
- G - Hlavní polyesterový filtr Používejte pouze pro suché vysávání (ne pro mokré vysávání).
- H - Plovoucí ventil
- I - Sací hadice
- J - Napájecí kabel
- K - Svorka na násadu (pouze model V-WD-62)
- L - Násada ze dvou kusů
- M - Tryska hadice
- N - Násada na spáry
- O - Kruhový kartáč
- P - Adaptér nástroje (pouze modely V-WD-62 a 72)
- Q - Nástroj s houbou na mytí podlahy
- R - Kartáč na podlahu
- S - Nástroj na polstrování (pouze model V-WD-27)
- T - Vozíček (pouze modely V-WD-62 a 72)

ÚVOD

Tento návod je dodávaný s každým novým modelom. Poskytuje potrebné pokyny pre používanie a údržbu.



Pred použitím tohto zariadenia si prečítajte všetky pokyny.

Toto zariadenie poskytuje vynikajúcu službu. Najlepšie výsledky s minimálnymi nákladmi však dosiahnete, ak:

- Zariadenie je prevádzkované s rozumnou starostlivosťou.
- Na zariadení sa vykonáva pravidelná údržba v súlade s poskytnutými pokynmi na údržbu.
- Údržba zariadenia sa vykonáva s použitím dielov dodaných výrobcom alebo ich ekvivalentov.

Ak si chcete pozrieť, vytlačiť alebo stiahnuť on-line návody, navštívte stránku:

www.tennantco.com/manuals

ROZBALENIE ZARIADENIA

Starostlivo skontrolujte, či zariadenie nevykazuje známky poškodenia. Škody okamžite nahláste prepravcovi. Skontrolujte obsah zariadenia a uistite sa, či obsahuje všetky diely a príslušenstvo. V prípade chýbajúcich položiek sa obráťte na distribútora alebo spoločnosť Tennant.

ZAMÝŠĽANÉ POUŽITIE

Tento suchý a mokrý vysávač je určený na komerčné využitie, napríklad v hoteloch, školách, nemocniciach, predajniach, kanceláriách a požičovniach náradia. Zariadenie je vhodné na vysávanie suchého nehorľavého prachu a nečistôt a kvapalín vo vnútornom prostredí. Nie je vhodné na vysávanie nebezpečných kvapalín alebo materiálov. Zariadenie nepoužívajte inak ako v súlade s popisom v tomto návode.



Elektrické zariadenia nevyhadzujte do domového odpadu! V súlade s európskou smernicou 2012/19/EÚ o odpade z elektrických a elektronických zariadení (OEEZ), ako aj národnými vykonávacími predpismi je potrebné elektrické zariadenie, ktoré už nie je vhodné na použitie, zbierať oddelene a odoslať na ekologickú recykláciu.



Nikdy nezabúdajte na recykláciu.

TECHNICKÉ ŠPECIFIKÁCIE

	V-WD-27	V-WD-62	V-WD-72
Napätie	220-240 V	220-240 V	220-240 V
Frekvencia	50-60 Hz	50-60 Hz	50-60 Hz
Výkon motora	1100 W	2200 W	3300 W 2700 W (UK only)
Max. prietok vzduchu	200 m ³ /h	400 m ³ /h	600 m ³ /h 549 m ³ /h (UK only)
Max. odsávanie vody	2.380 mmH ₂ O	2.380 mmH ₂ O	2.380 mmH ₂ O
Objem nádrže	27 L	62 L	72 L
Dĺžka napájacieho kábla	8,5 m	8,5 m	8,5 m
Hmotnosť	7,8 kg	18,5 Kg	23,4 Kg
Úroveň akustického tlaku Lp(A) [dBA]	71,2	75,4	79,0
Vibrácie rúk-ramien	< 2,5 m/s ²	< 2,5 m/s ²	< 2,5 m/s ²
Konštrukčná trieda	II	II	II
Ochrana	IPX4	IPX4	IPX4

TENNANT N.V.

Industrielaan 6 5405 AB / P.O. Box 6 5400 AA
Uden - The Netherlands
www.tennantco.com

Špecifikácie a diely podliehajú zmenám bez predchádzajúceho oznámenia. Originálny návod. Autorské práva ©2019 Tennant Company. Všetky práva vyhradené.

POKYNY, KTORÉ SA MUSIA PRÍSNE DODRŽIÁVAŤ - BEZPEČNÉ POUŽIVANIE

Pre bezpečnú prácu si pred použitím pozorne prečítajte návod.



Varovanie: Pred použitím sa musí spotrebič správne zmontovať v súlade s popisom v návode. Skontrolujte, či sú všetky dodané filtračné prvky na svojom mieste a či sú funkčné.

- Tento spotrebič sa musí uchovávať mimo dosahu detí, osôb s obmedzenými fyzickými, zmyslovými alebo mentálnymi schopnosťami alebo osôb s nedostatkom skúseností alebo znalostí.
- VYSTRACHA: Deti musia byť pod dohľadom. Nedovoľte deťom spotrebič používať ako hračku.
- VAROVANIE: Používatelia musia byť vhodne vyškolení na používanie zariadenia.
- VYSTRACHA: Komponenty použité na balenie (napr. plastové vrecká) môžu byť nebezpečné. Udržiavajte ich mimo dosahu detí, zvierat a osôb, ktorí si nie sú vedomé svojho konania.
- Aby ste zabezpečili správnu likvidáciu, postupujte v súlade s miestnymi predpismi o likvidácii odpadov.
- Uistite sa, či je napätie napájacieho zdroja rovnaké, ako je hodnota uvedená na identifikačnom štítku vysávača. Skontrolujte, či je zásuvka kompatibilná so zástrčkou. Pred použitím spotrebiča treba odvinuť napájací kábel. Napájací kábel nepoužívajte navinutý.
- So spotrebičom nemanipulujte/nepoužívajte zástrčku s mokrymi rukami.
- Nevysávajte nič, čo by mohlo poškodiť filtračné prvky (napr. sklo, kovy atď.).
- Napájací kábel nepoužívajte na presúvanie alebo zdvíhanie zariadenia.
- Zariadenie nikdy neponárajte do vody a ani na jeho čistenie nepoužívajte tlakový čistič.
- Tento spotrebič nepoužívajte v nadmorskej výške nad 2 000 m (6 560 stôp) nad morom.
- VAROVANIE: Toto zariadenie nie je vhodné na vysávanie nebezpečného prachu.
- VYSTRACHA: Nevysávajte horľavé, žeravé, výbušné alebo toxické prachy/zmesi. Maximálna prípustná teplota je 40 °C (104 °F).



Varovanie: Všetky použitia, ktoré nie sú popísané v tomto návode, sú potenciálne nebezpečné, a preto je potrebné sa im vyhnúť.



Varovanie: Nenechávajte bez dozoru spustené zariadenie. Spotrebič vždy odpojte zo zásuvky, ak ho nepoužívate. Udržujte mimo dosahu detí a osôb, ktoré si nie sú vedomé svojho konania.

- VAROVANIE: Tento spotrebič je potrebné používať na rovnom povrchu, aby sa zabránilo jeho samovoľnému pohybu. Spotrebič nepoužívajte, nepresúvajte ani neskladujte na šikmom povrchu.
- VAROVANIE: Tento spotrebič je potrebné skladovať vo vnútri na suchom mieste.
- VAROVANIE: Udržiavajte ruky, nohy, uši, voľné kusy odevov, vlasy a všetky časti tela (ľudského alebo zvieracieho) mimo dosahu otvorov.
- VAROVANIE: Používajte len originálne náhradné diely. Používanie iného príslušenstva môže ohroziť bezpečnosť používateľa.
- Varovanie: Toto zariadenie nie je vhodné na

vysávanie prachu v prostredí, kde môžu výboje statickej elektriny alebo iskry spôsobiť poškodenie elektronických komponentov a zranenia osôb.

- Vymeniť napájací kábel spotrebiča smie iba autorizované servisné stredisko.



Varovanie: Do spotrebiča nezasahujte, ani ho neupravujte. Nedodržanie týchto pokynov môže spôsobiť vážne zranenia osôb alebo smrť. Akýkoľvek zásah spôsobí prepadnutie záruky.



Výrobca nenesie žiadnu zodpovednosť za škody alebo zranenia v dôsledku nevhodného používania zariadenia alebo v prípade nedodržania pokynov uvedených v tomto návode.



Po použití a pred vykonaním servisu vždy odpojte napájací kábel. Po každom použití a pred odoslaním spotrebiča do servisného strediska je potrebné ho starostlivo vyčistiť a nádrž vypláchnuť, aby sa zabránilo vzniku rizík.

- Vykonávajúte rutinnú údržbu. Kontrolujte tesniace krúžky, plastové diely, filtre, spínače a vymeňte tie, na ktorých sa začínajú objavovať úniky alebo sú poškodené.
- Používanie zariadenia s poškodeným napájacím káblom môže spôsobiť zranenie elektrickým prúdom. Skontrolujte kábel, či na ňom nie sú zárezy, praskliny alebo známky zostarnutia a v prípade potreby ho vymeňte.
- Toto zariadenie nepoužívajte s predlžovacím káblom.
- Opravy alebo údržbu spotrebiča môže vykonávať len autorizované servisné stredisko. Používajte len originálne náhradné diely.
- Aby spotrebič zostal plne funkčný, po každom použití je potrebné vyčistiť hlavný polyesterový filter jeho vytrášením a vymeniť filtračné vrečko, keď je plné.
- Po každom použití vyčistite všetky časti spotrebiča: vyprázdnite nádrž, vytraste filtre, vymeňte filtračné vrečko, ak je plné, a pred uskladnením vysávač utrite vlhkou handričkou.
- **VAROVANIE:** V prípade úniku peny alebo kvapaliny spotrebič okamžite vypnite.
- **VAROVANIE:** V prípade prevrátenia zdvihnite spotrebič do vzpriamenej polohy a až potom vypnite motory.
- Nevysávajte vodu z umývadla alebo vane. Spotrebič nepoužívajte ako čerpadlo na vyčistenie upchatých odpadov, výleviek alebo iných inštalovaných armatúr. Spotrebič je určený na vysávanie zmesi vzduchu a vody.
- Nepoužívajte ani nevysávajte agresívne čistiace prostriedky, mohli by vysávač poškodiť.



VAROVANIE: Plavákový ventil zastaví vysávanie, ak je nádrž plná kvapalín alebo ak sa zariadenie prevráti. Pred použitím sa uistite, či je plavákový ventil nainštalovaný a či funguje správne.

- **VAROVANIE:** Nepoužívajte vonku ani v chladnom prostredí.
- V prípade narušenia kvality napájania v rozvodnej elektrickej sieti môže tento spotrebič spôsobiť dočasný pokles napätia.

SUCHÉ VYSÁVANIE (STRANA 52)

1. Vložte hlavný polyesterový filter do nádrže (obr. 1).
2. Nainštalujte hlavicu motora na hornú časť nádrže a zaistite ju západkami (obr. 3).
3. Zasuňte saciu hadicu do vstupu hadice (obr. 4).
4. Na koniec hadice nasadte násadec a požadovaný nástroj (obr. 5).
5. Ak je vysávač vybavený sacím vreckom, zasuňte sacie vrečko nad deflektor (obr. 7).
6. Napájací kábel zapojte do riadne uzemnenej zásuvky a zapnite spotrebič (obr. 6).

MOKRÉ VYSÁVANIE (STRANA 52)

1. Z nádrže odstráňte polyesterový filter (obr. 2).
2. Nainštalujte hlavicu motora na hornú časť nádrže a zaistite ju západkami (obr. 3).
3. Zasuňte saciu hadicu do vstupu hadice (obr. 4).
4. Na koniec hadice nasadte násadec a hadice (obr. 5).
5. Na druhý koniec nasadte nástroj s hubou na umývanie podlahy.
6. Napájací kábel zapojte do riadne uzemnenej zásuvky a zapnite spotrebič (obr. 6).

POPIS KOMPONENTOV (STRANA 52)

- A - Hlavica motora
- B - Vypínač zapnutia/vypnutia
- C - Západky
- D - Vstup
- E - Nádrž
- F - Otočné kolieska
- G - Hlavný polyesterový filter Používajte len na suché vysávanie (nie na mokré vysávanie).
- H - Plavákový ventil
- I - Sacia hadica
- J - Napájací kábel
- K - Svorka na násadec (len model V-WD-62)
- L - Násadec z dvoch kusov
- M - Dýza hadice
- N - Štrbinový násadec
- O - Kruhová kefa
- P - Adaptér nástroja (len modely V-WD-62 a 72)
- Q - Nástroj so špongiou na umývanie podlahy
- R - Kefa na podlahu
- S - Násadec na čalúnenie (len model V-WD-27)
- T - Vozík (len modely V-WD-62 a 72)

UVOD

Ta priročnik je priložen vsem novim modelom.

Podaja potrebna navodila za uporabo in vzdrževanje



Pred uporabo stroja preberite vsa navodila.

Stroj bo zagotavljal odlično storitev. Vseeno pa bodo najboljši rezultati doseženi z minimalnimi stroški, če: se stroj uporablja z ustrezno skrbnostjo.

- Se stroj redno vzdržuje - v skladu s priloženimi navodili za vzdrževanje.
- Se stroj vzdržuje z nadomestnimi deli, ki jih je dobavil proizvajalec ali enakovrednimi.

Za ogled, tiskanje ali prenos navodil s spleta pojdite na: www.tennantco.com/manuals

ODSTRANJEVANJE EMBALAŽE

Stroj skrbno pregledajte, da ni poškodovan. O poškodbah takoj opozorite prevoznika. Preverite vsebino stroja, da se prepričate, če so priloženi vsi deli in oprema. Za manjkajoče dele se obrnite na distributerja ali podjetje Tennant.

NAMEN UPORABE

Ta sesalnik za mokro in suho je namenjen komercialni rabi v hotelih, šolah, bolnišnicah, trgovinah, pisarnah in podjetjih za izposajo. Stroj je primeren za sesanje suhega nevteljivega prahu in drobcev ter tekočine v zaprtih prostorih. Ni primeren za sesanje nevarnih tekočin ali materiala. Stroja ne uporabljajte drugače, kot je opisano v teh navodilih.



Električne opreme ne odstranjujte skupaj z gospodinjskimi odpadki! V skladu z evropsko direktivo 2012/19/EU o odpadni električni in elektronski opremi (OEEO) in njeno vključitvijo v državno zakonodajo, je električno opremo, ki ni več primerna za uporabo, treba zbirati ločeno in poslati na okolju prijazno predelavo.



Nikoli ne pozabite reciklirati.

TEHNIČNE SPECIFIKACIJE

	V-WD-27	V-WD-62	V-WD-72
Napetost	220-240 V	220-240 V	220-240 V
Frekvenca	50-60 Hz	50-60 Hz	50-60 Hz
Moč motorja	1100 W	2200 W	3300 W 2700 W (UK only)
Maks. pretok zraka	200 m ³ /h	400 m ³ /h	600 m ³ /h 549 m ³ /h (UK only)
Maks. dvig vode	2.380 mmH ₂ O	2.380 mmH ₂ O	2.380 mmH ₂ O
Zmogljivost rezervoarja	27 L	62 L	72 L
Dolžina napajalnega kabla	8,5 m	8,5 m	8,5 m
Teža	7,8 kg	18,5 Kg	23,4 Kg
Zvočni tlak Raven Lp(A) [dBA]	71,2	75,4	79,0
Vibracija na roki	< 2,5 m/s ²	< 2,5 m/s ²	< 2,5 m/s ²
Razred izdelave	II	II	II
Zaščita	IPX4	IPX4	IPX4

TENNANT N.V.

Industrielaan 6 5405 AB / P.O. Box 6 5400 AA
Uden - The Netherlands
www.tennantco.com

Specifikacije in deli se lahko spreminjajo brez predhodnega opozorila. Prevod originalnih navodil. Copyright ©2019 Tennant Company. Vse pravice pridržane.

NAVODILA, KI SE JIH JE TREBA STROGO DRŽATI - VARNÁ UPORABA

Za varno delo pred uporabo skrbno preberite navodila.



Opozorilo: Pred uporabo je treba napravo pravilno sestaviti v skladu z navodili. Prepričajte se, da so vsi filtrirni elementi nameščeni in da deluje pravilno.

- Napravo hranite izven dosega otrok, oseb z zmanjšanimi fizičnimi, senzoričnimi ali umskimi sposobnostmi ter oseb, ki nimajo zadostnih izkušenj in znanja.
- POZOR: Otroke morate nadzorovati, ne dovolite, da se igrajo z napravo.
- OPOZORILO: Uporabniki morajo biti za uporabo stroja ustrezno usposobljeni.
- POZOR: Deli embalaže (npr. plastične vrečke) so lahko nevarni, hranite jih izven dosega otrok, živali in ljudi, ki se ne zavedajo svojih dejanj.
- Za pravilno odstranjevanje embalaže sledite navodilom lokalne zakonodaje o odpadkih.
- Prepričajte se, da je voltaža napajalnega vira enaka tisti, navedeni na informacijski tablici sesalnika. Prepričajte se, da vtičnica ustreza vtiču. Napajalni kabel morate pred uporabo naprave vedno odvit. Ne uporabljajte napajalnega kabla, ko je navit.
- Z napravo ne ravnajte in je ne uporabljajte z mokrimi rokami.
- Ne vsesajte ničesar, kar bi lahko poškodovalo filtrirne elemente (npr. steklo, kovina itd.).
- Napajalnega kabla ne uporabljajte za premikanje ali dviganje stroja.
- Stroja nikoli ne potaplajte v vodo in za njegovo čiščenje nikoli ne uporabljajte visokotlačnega čistilnika.
- Te naprave ne uporabljajte nad 2000 m (6560 ft) nadmorske višine.
- OPOZORILO: Stroj ni primeren za sesanje nevarnega prahu.
- POZOR: Ne sesajte vnetljivega, žarečega, eksplozivnega ali strupenega prahu/mešanic. Maksimalna dovoljena temperatura je 40°C (104°F).



Opozorilo: Vsaka uporaba, ki ni opisana v teh navodilih je potencialno nevarna, zato se ji morate izogibati.



Opozorilo: Delujočega stroja ne puščajte brez nadzora. Stroj vedno izvalcite iz vtičnice, ko ne deluje. Hranite izven dosega otrok in oseb, ki se ne zavedajo svojih dejanj.

- OPOZORILO: To napravo morate uporabljati na ravnih površinah, da ne pride do drsenja. Naprave ne uporabljajte, premikajte ali hranite na poševni površini.
- OPOZORILO: Napravo hranite v zaprtim in suhem prostoru.
- OPOZORILO: Izogibajte se stiku rok, nog, ušes, padajočih oblačil, las in vseh delov telesa (človeškega ali živalskega) z odprtini.
- OPOZORILO: Uporabljajte samo originalne nadomestne dele. Uporaba druge opreme lahko ogrozi operaterjevo varnost.
- Opozorilo: Stroj ni primeren za sesanje prahu v okolju, kjer lahko elektrostatična razelektritev ali iskra poškoduje elektronske komponente in ljudi.
- Napajalni kabel naprave lahko zamenja samo pooblaščen servisni center.



Opozorilo: Ne poškodujte ali spreminjajte naprave. Neupoštevanje teh navodil lahko povzroči hude telesne poškodbe ali smrt. Poseganje v napravo bo razveljavilo garancijo.



Proizvajalec zavrača vsakršno odgovornost za škodo ali poškodbe zaradi neustrezne uporabe stroja ali, če se ne upošteva napotkov teh navodil.



Ko zaključite z delom ali pred popraviljem, napajalni kabel vedno izvlecite iz napajanja. Po vsaki uporabi in pred pošiljanjem naprave v servisni center, morate napravo temeljito očistiti in obrisati rezervoar, da se izognete nevarnosti.

- Izvajajte redno vzdrževanje. Preverite mašilna tesnila, plastične dele, filtre, stikala in zamenjajte tiste, ki so začeli puščati ali so poškodovani.
- Če se stroj uporablja s poškodovanim napajalnim kablom, lahko pride do električnega udara. Preverite kabel, da na njem ni rezov, razpok, ali znakov staranja in ga po potrebi zamenjajte.
- Stroja ne uporabljate s podaljševalnim kablom.
- Popravila in vzdrževanje naprave lahko izvaja samo pooblaščen servisni center. Uporabljajte samo originalne nadomestne dele.
- Za dobro delovanje naprave morate glavni poliestrski filter očistiti po vsaki uporabi, in sicer tako, da ga stresete in zamenjate vrečko, ko je polna.
- Po vsaki uporabi očistite vse dele naprave: izpraznite rezervoar, stresite filtre, zamenjajte polne filtrske vrečke in očistite stroj z vlažno krpo, preden sesalnik pospravite.
- **OPOZORILO:** Če opazite puščanje pene ali tekočine, napravo takoj ugasnite.
- **OPOZORILO:** Če se naprava prevrže, jo postavite pokonci preden ugasnete motorje.
- Ne sesajte vode iz umivalnika ali kopalne kadi. Naprave ne uporabljajte namesto črpalke za čiščenje zamašenih odtokov, umivalnikov ali druge vodovodne napeljave. Naprava je namenjena sesanju mešanice zraka in vode.
- Ne uporabljajte ali sesajte agresivnih mil, ker bi lahko poškodovali napravo.



OPOZORILO: Plovni ventil bo ustavil sesanje, ko bo rezervoar poln tekočine ali, če se stroj prevrne. Pred uporabo se prepričajte, da je plovni ventil nameščen in delujoč.

- **OPOZORILO:** Ne uporabljajte zunaj in v mrzlem okolju.
- Med motnjami v električnem omrežju stavbe lahko ta naprava povzročičasne padce napetosti.

SUHO SESANJE (STRAN 52)

1. Vstavite glavni poliestrski filter v rezervoar (Sl. 1)
2. Namestite motorno glavo nad rezervoar in jo pritrdite z zatiči (Sl. 3).
3. Sesalno cev potisnite v odprtino za cev (Sl. 4).
4. Na konec cevi pritrdite palico in zeleni priključek (Sl. 5).
5. Če ima vaš sesalnik sesalno vrečko, jo potisnite čez deflektor (Sl. 7).
6. Napajalni kabel vtaknite v ustrezno ozemljeno vtičnico in prižgite napravo (Sl. 6).

MOKRO SESANJE (STRAN 52)

1. Odstranite glavni poliestrski filter iz rezervoarja (Sl. 2)

2. Namestite motorno glavo nad rezervoar in jo pritrdite z zatiči (Sl. 3).
3. Sesalno cev potisnite v odprtino za cev (Sl. 4).
4. Na konec cevi pritrdite palico in cevi (Sl. 5).
5. Na drugi konec pritrdite gumijasto strgalo.
6. Napajalni kabel vtaknite v ustrezno ozemljeno vtičnico in prižgite napravo (Sl. 6).

OPIS KOMPONENT (STRAN 52)

- A - Glava motorja
- B - On/Off stikalo
- C - Zatiči
- D - Odprtina
- E - Rezervoar
- F - Gibljiva kolesa
- G - Glavni poliestrski filter Uporabljajte samo za suho sesanje (ni za mokro sesanje).
- H - Plovni ventil
- I - Sesalna cev
- J - Napajalni kabel
- K - Zaponka palice (samo V-WD-62)
- L - Dvodelna palica
- M - Palična šoba
- N - Vratni nastavek
- O - Okrogla krtača
- P - Adapter za nastavke (samo V-WD-62 in 72)
- Q - Gumijasto strgalo za tla
- R - Krtača za tla
- S - Nastavek za tapete (samo V-WD-27)
- T - Voziček (samo V-WD-62 in 72)

UVOD

Ovaj je priručnik priložen sa svim novim modelima. Pruža potrebne upute za rad i održavanje



Pročitati sve upute prije uporabe ovog uređaja.

Ovaj uređaj će osigurati izvrsnu uslugu. Unatoč tome, najbolji rezultati s najnižim troškovima će se postići ako se:

- Uređajem upravlja uz razumnu brigu.
- Uređaj održava redovito - sukladno priloženim uputama za održavanje.
- Uređaj održava dijelovima koje isporučuje proizvođač ili dijelovima jednakih značajki.

Za prikaz, ispisivanje ili preuzimanje priručnika na internetu pogledati stranicu:
www.tennantco.com/manuals

RASPAKIRAVANJE UREĐAJA

Pažljivo provjeriti jesu li na uređaju prisutni znakovi oštećenja. O oštećenjima odmah obavijestiti prijevoznika. Provjeriti sadržaj uređaja i uvjeriti se da su svi dijelovi i oprema na broju. Obratiti se distributeru ili tvrtki Tennant ako se utvrdi nedostatak dijelova.

NAMJERAVANA UPORABA

Ovaj uređaj za mokro i suho usisavanje namijenjen je za komercijalnu uporabu, na primjer u hotelima, školama, bolnicama, trgovinama, uredima i djelatnostima koje se bave iznajmljivanjem. Uređaj je prikladan za sakupljanje suhe, nezapaljive prašine i krhotina te tekućina u zatvorenom prostoru. Nije prikladan za sakupljanje opasnih tekućina ili materijala. Ne upotrebljavati ovaj uređaj drugačije od načina opisanog u ovom priručniku.



Ne odlagati električnu opremu u kućni otpad sukladno Europskoj direktivi 2012/19/EU o otpadnoj električnoj i elektroničkoj opremi (OEEO) i njezinom unošenju u nacionalni zakon, električna oprema koja više nije prikladna za uporabu se mora sakupiti odvojeno i uputiti u sabirne centre na način koji je prihvatljiv za okoliš.



Nikada ne zaboravite recikliranje.

TEHNIČKI PODACI

	V-WD-27	V-WD-62	V-WD-72
Napon	220-240 V	220-240 V	220-240 V
Frekvencija	50-60 Hz	50-60 Hz	50-60 Hz
Snaga Motora	1100 W	2200 W	3300 W 2700 W (UK only)
Protok Zraka	200 m ³ /h	400 m ³ /h	600 m ³ /h 549 m ³ /h (UK only)
Maksimalnog sakupljanje Vode	2.380 mmH ₂ O	2.380 mmH ₂ O	2.380 mmH ₂ O
Zapremnina Spremnika	27 L	62 L	72 L
Duljina kabela za napajanje	8,5 m	8,5 m	8,5 m
Težina	7,8 kg	18,5 Kg	23,4 Kg
Zvučni Tlak razina Lp(A) [dBA]	71,2	75,4	79,0
Vibracije koje se prenose na šakuru	< 2,5 m/s ²	< 2,5 m/s ²	< 2,5 m/s ²
Klasa izgradnje	II	II	II
Zaštita	IPX4	IPX4	IPX4

TENNANT N.V.

Industrielaan 6 5405 AB / P.O. Box 6 5400 AA
Uden - The Netherlands
www.tennantco.com

Podaci i dijelovi podliježu promjenama bez davanja prethodne najave. Izvorne upute. Autorsko pravo ©2019 Tennant Company. Sva su prava pridržana.

UPUTE KOJIM SE STROGO POTREBNO PRIDRŽAVATI - SIGURNA UPORABA

Pažljivo pročitati priručnik prije uporabe radi sigurnog rada.



Upozorenje: Prije rada, uređaj se mora ispravno sklopiti kao što je opisano u priručniku. Provjeriti da su svi elementi za filtriranje na mjestu i učinkoviti.

- Ovaj uređaj se mora čuvati izvan dohvata djece, osoba smanjenih tjelesnih, osjetilnih ili mentalnih sposobnosti ili osoba bez iskustva i znanja.
- OPREZ: Djeca se moraju držati pod nadzorom i ne smije im se dopustiti da se koriste uređajem kao igračkom.
- UPOZORENJE: Korisnici moraju biti prikladno obučeni za uporabu uređaja.
- OPREZ: Komponente koje su upotrijebljene u pakiranju (npr. plastične vrećice) mogu biti opasne; čuvati ih daleko od djece, životinja i osoba koje nisu svjesne svojih radnji.
- Za ispravno odlaganje ambalaže, pridržavati se vaših lokalnih propisa o odlaganju.
- Uvjeriti se da je napon izvorne napajanja jednak onom navedenom na pločici s vrijednostima usisivača. Provjeriti da su priključci sukladni s utikačem. Kabl za napajanje se uvijek mora odmotati prije uporabe uređaja. Ne upotrebljavati kabl za napajanje kada je namotan.
- Ne rukovati/koristiti utikač ili uređaj mokrim rukama.
- Ne sakupljati ništa što bi moglo oštetiti elemente za filtraciju (poput stakla, metala, itd.)
- Ne upotrebljavati kabl za napajanje za premještanje ili podizanje uređaja.
- Nikada ne uranjati uređaj u vodu i nikada ne upotrebljavati visokotlačni uređaj za pranje za čišćenje uređaja.
- Ne upotrebljavati ovaj uređaj na nadmorskoj visini iznad 2000 m (6560 ft).
- UPOZORENJE: Ovaj uređaj nije prikladan za sakupljanje opasne prašine.
- OPREZ: Ne sakupljati zapaljive, užarene, eksplozivne ili toksične prašine/smjese. Maksimalna dopuštena temperatura je 40°C (104°F).



Upozorenje: Bilo koja primjena koja nije opisana u ovom priručniku je potencijalno opasna stoga se mora izbjegavati.



Upozorenje: Ne ostavljati uređaj u radu bez nadzora. Uvijek iskopčati uređaj ako nije u radu. Čuvati daleko od djece i osoba koje nisu svjesne vlastitih postupaka.

- UPOZORENJE: Ovaj uređaj se mora upotrebljavati na ravnoj površini radi sprečavanja kotrljanja. Ne raditi, pomicati ili čuvati uređaj na kosim površinama.
- UPOZORENJE: Ovaj se uređaj mora čuvati na zatvorenom i u suhom prostoru.
- UPOZORENJE: Držati ruke, noge, uši, lepršavu odjeću, kosu i sve dijelove tijela (ljudi ili životinja) daleko od otvora.
- UPOZORENJE: Upotrebljavati isključivo izvorne zamjenske dijelove. Uporaba druge opreme bi mogla ugroziti sigurnost rukovatelja.
- Upozorenje: Ovaj uređaj nije prikladan za sakupljanje prašine u okolinama gdje elektrostatičko pražnjenje ili iskre mogu prouzročiti oštećenja na elektronskim komponentama i na osobama.
- Samo ovlašteni servis smije zamijeniti električni kabl

uređaja.



Upozorenje: Nije dopušteno mijenjati ili vršiti izmjene na uređaju. Nepridržavanje ovih uputa bi moglo prouzročiti ozbiljne osobne ozljede ili smrt. Nedopušteno mijenjanje dovodi do prestanka važenja jamstva.



Proizvođač odbija svaku odgovornost za oštećenja ili ozljede zbog nepravilne uporabe uređaja ili u slučaju nepoštivanja uputa iz ovog priručnika.



Uvijek iskopčati kabl za napajanje iz izvora napajanja nakon rada i prije servisiranja. Nakon svake uporabe i prije upućivanja uređaja u servisni centar, potrebno je potpuno očistiti i isprati spremnik radi izbjegavanja rizika.

- Izvoditi redovno održavanje. Pregledati nepropusne brtve, plastične dijelove, filtere, sklopke i zamijeniti one koji su počeli propuštati ili koji su oštećeni.
- Uporaba uređaja čiji je kabl oštećen bi mogla prouzročiti strujni udar. Provjeriti kabl i pregledati jesu li prisutni rezovi ili tragovi dotrajalosti te ga zamijeniti ako je potrebno.
- Ne upotrebljavati produžni kabl s ovim uređajem.
- Samo ovlašteni servisni centar smije izvoditi popravke ili održavanje uređaja. Upotrebljavati isključivo izvorne zamjenske dijelove.
- Za očuvanje uređaja u besprijekornom radnom stanju, potrebno je očistiti glavni poliesterski filter tako da se istrese svaki put nakon uporabe i zamijeni vrećica filtra kad je puna.
- Očistiti sve dijelove uređaja nakon svake uporabe: isprazniti spremnik, istresti filtere, zamijeniti vrećicu filtra ako je puna i očistiti uređaj vlažnom krpom prije spremanja usisivača.
- **UPOZORENJE:** U slučaju stvaranja pjene ili propuštanja tekućine odmah isključiti uređaj.
- **UPOZORENJE:** U slučaju prevrtanja, podignuti uređaj u uspravni položaj prije isključivanja motora.
- Ne sakupljati vodu iz umivaonika ili cijevi. Ne upotrebljavati uređaj kao pumpu za čišćenje začepljenih odvoda, umivaonika ili drugih elemenata. Uređaj je namijenjen usisavanju smjesa zraka i vode.
- Ne upotrebljavati ili sakupljati agresivne sapune koji bi mogli oštetiti uređaj.



UPOZORENJE: Plutajući ventil će zaustaviti usisavanje kad je spremnik pun tekućine ili ako se uređaj prevrne; prije uporabe je potrebno provjeriti je li ventil ugrađen i da pravilno radi.

- **UPOZORENJE:** Ne upotrebljavati na otvorenom ili u hladnom okruženju.
- Za vrijeme smetnji u kvaliteti električne mrežne stanice, ovaj uređaj može prouzročiti privremene padove napona.

SUHO SAKUPLJANJE (STRANICA 52)

1. Postaviti glavni poliesterski filter u spremnik (Sl. 1).
2. Montirati glavu motora na vrh spremnika i blokirati je pomoću zasuna (Sl. 3).
3. Gurnuti vakuumsku cijev u ulazni spoj cijevi (Sl. 4).
4. Pričvrstiti štap i željeni nastavak na završetak cijevi (Sl. 5).
5. Ako je vaš usisivač opremljen vakuurom vrećicom, pustiti da vakuumska vrećica klizne

6. preko deflektora/usmjerivača (Sl. 7).
6. Uključiti kabl za napajanje u odgovarajući priključak s uzemljenjem i pokrenuti uređaj (Sl. 6).

MOKRO SAKUPLJANJE (STRANICA 52)

1. Ukloniti glavni poliesterski filter iz spremnika (Sl. 2).
2. Montirati glavu motora na vrh spremnika i blokirati je pomoću zasuna (Sl. 3).
3. Gurnuti vakuumsku cijev u ulazni spoj cijevi (Sl. 4).
4. Priključiti štap i crijeva na završetak crijeva (Sl. 5).
5. Pričvrstiti nastavak s lopaticom za pod na drugi kraj.
6. Uključiti kabl za napajanje u odgovarajući priključak s uzemljenjem i pokrenuti uređaj (Sl. 6).

OPIS KOMPONENTI (STRANICA 52)

- A - Glava motora
- B - Sklopka On/Off (Uključen/Isključen)
- D - Zasuni
- D - Ulaz
- E - Spremnik
- F - Zglobni kotačići
- G - Glavni poliesterski filter. Upotrebljavati isključivo za suho sakupljanje (ne za mokro sakupljanje).
- H - Plutajući ventil
- I - Vakuumska cijev
- J - Kabl za napajanje
- K - Spojnica sa štapom (samo za V-WD-62)
- L - Dvodijelni štap
- M - Cijevna mlaznica
- N - Nastavak s procijepom
- O - Okrugla četka
- P - Prilagodnik nastavka (samo za V-WD-62 i 72)
- Q - Nastavak s lopaticom za pod
- R - Nastavak s četkom za pod
- S - Nastavak za pokućstvo (samo za V-WD-27)
- T - Kolica (samo za V-WD-62 i 72)

GİRİŞ

Bu kılavuz her yeni model ile tedarik edilir.
Gerekli işlem ve bakım talimatlarını sağlar.



Bu makineyi kullanmadan önce tüm talimatları okuyun.

Bu makine mükemmel hizmet sağlayacaktır. Yine de en iyi sonuçlar eğer aşağıdakilere riayet edilirse minimum maliyetler ile elde edilecektir:

- Makine makul dikkat ile çalıştırılırsa.
- Makinenin düzenli olarak bakımı yapılırsa - tedarik edilen bakım talimatlarına göre.
- Makinenin üretici tarafından tedarik edilen veya eşdeğer parçalar ile bakımı yapılırsa.

Kılavuzları görüntülemek, yazdırmak veya indirmek için aşağıdaki siteyi ziyaret edin:

www.tennantco.com/manuals

MAKİNEYİ AMBALAJINDAN ÇIKARMA

Hasar işaretleri için makineyi dikkatlice kontrol edin. Hasarları nakliyeciyeye bildirin. Tüm parçaların ve aksesuarların bulunduğu emin olmak için makine içeriğini kontrol edin. Kayıp parçalar için dağıtımçı veya Tennant ile iletişime geçin.

AMAÇLANAN KULLANIM

Bu ıslak & kuru elektrik süpürgesi, örneğin oteller, okullar, hastaneler, dükkanlar, ofisler ve kiralama işletmelerinde, ticari kullanım için amaçlanmıştır. Makine bir iç ortamda yanıcı olmayan toz ve birikinti ve sıvıları toplamak için uygundur. Tehlikeli sıvıları veya malzemeleri toplamak için uygun değildir. Bu makineyi bu kılavuzda açıklanandan farklı şekilde kullanmayın.



Elektrik ekipmanı evsel atıklar ile atmayın! Elektrikli ve Elektronik Ekipman Atıkları (WEEE) Avrupa Direktifi 2012/19/EU ve ulusal yasalara birleştirilmesine göre, kullanım için artık uygun olmayan elektrikli ekipmanlar ayrıca toplanmalıdır ve çevre dostu şekilde geri dönüşüme gönderilmelidir.



Geri dönüşüm yapmayı hiç bir zaman unutmayın.

TEKNIK ÖZELLİKLER

	V-WD-27	V-WD-62	V-WD-72
Voltaj	220-240 V	220-240 V	220-240 V
Frekans	50-60 Hz	50-60 Hz	50-60 Hz
Motor Gücü	1100 W	2200 W	3300 W 2700 W (UK only)
Max Hava akışı	200 m ³ /h	400 m ³ /h	600 m ³ /h 549 m ³ /h (UK only)
Max Su kaldırma	2.380 mmH ₂ O	2.380 mmH ₂ O	2.380 mmH ₂ O
Tank Kapasitesi	27 L	62 L	72 L
Güç kablosu uzunluğu	8,5 m	8,5 m	8,5 m
Ağırlık	7,8 kg	18,5 Kg	23,4 Kg
Ses Basıncı Seviye Lp(A) [dBA]	71,2	75,4	79,0
Tutma kolu titreşimi	< 2,5 m/s ²	< 2,5 m/s ²	< 2,5 m/s ²
Üretim sınıfı	II	II	II
Koruma	IPX4	IPX4	IPX4

TENNANT N.V.

Industrielaan 6 5405 AB / P.O. Box 6 5400 AA
Uden - The Netherlands
www.tennantco.com

Özellikler ve parçalar uyarı olmadan değişikliğe maruz kalabilir.
Orijinal talimatlar. Copyright ©2019 Tennant Company.
Tüm hakları saklıdır.

SIKI ŞEKİLDE RİAYET EDİLMESİ GEREKEN TALİMATLAR - GÜVENLİ KULLANIM

Güvenli şekilde çalışmak için kullanmadan önce kılavuzu dikkatlice okuyun.



Uyarı: İşlem yapmadan önce, cihaz kılavuzda açıklandığı gibi doğru şekilde monte edilmelidir. Tüm donanımlı filtreleme elementlerinin yerinde ve etkin olduğunu kontrol edin.

- Bu cihaz çocuklardan, kısıtlı fiziksel, duyuşal veya zihinsel yeteneklere sahip veya deneyimsiz ve bilgisiz kişilerden uzak tutulmalıdır.
- İKAZ: Çocuklar kontrol altında tutulmalıdır, cihazı bir oyuncak olarak çocukların kullanmasına izin vermeyin.
- UYARI: Kullanıcılar makineyi kullanmak için uygun şekilde eğitilmelidir.
- İKAZ: Paketlemede kullanılan bileşenler (ör: plastik torbalar) tehlikeli olabilir; çocukları, hayvanları ve eylemlerinin farkında olmayan kişileri uzak tutun.
- Paketlemeyi doğru şekilde imha etmek için yerel imha yönetmeliklerini izleyin.
- Güç kaynağının voltajının elektrik süpürgesinin anma değeri plakasında belirtildiği gibi aynı olduğundan emin olun. Çıkış noktasının priz ile uygun olduğunu doğrulayın. Güç kablosu cihazı kullanmadan önce her zaman açılmalıdır. Sarılmış güç kablosunu kullanmayın.
- Islak ellerle prizi veya cihazı elleme/uygun kullanmayın.
- Filtreleme elementlere zarar verebilecek hiçbir şeyi toplamayın (cam, metal, vs. gibi).
- Makineyi taşımak veya kaldırmak için güç kablosunu kullanmayın.
- Makineyi asla suya batırmayın ve makineyi temizlemek için asla bir basınçlı yıkayıcı kullanmayın.
- Deniz seviyesi üzerinde 2000 m ötesinde (6560 ft) bu cihazı kullanmayın.
- UYARI: Bu makine tehlikeli tozları toplamak için uygun değildir.
- İKAZ: Yanıcı, akkor, patlayıcı veya toksik toz/karışımları toplamayın. İzin verilen maksimum sıcaklık 40°C (104°F).



Uyarı: Bu kılavuzda açıklanmayan her teçhizat potansiyel olarak tehlikelidir, bu nedenle kaçınılmalıdır.



Uyarı: Çalışan bir makineyi denetimsiz bırakmayın. Eğer cihaz çalışmıyorsa her zaman makinenin fişini prizden çekin. Çocukları ve eylemlerinin farkında olmayan kişileri uzak tutun.

- UYARI: Bu cihaz yuvarlanmayı önlemek için düz bir yüzey üzerinde kullanılmalıdır. Eğimli bir düzlemde cihazı çalıştırmayın, taşımayın veya saklamayın.
- UYARI: Bu cihaz iç mekanda ve kuru bir alanda saklanmalıdır.
- UYARI: Elleri, ayakları, kulakları, geniş kıyafetleri, saç ve vücudun tüm bölümlerini (insan veya hayvan) ağızlarından uzak tutun.
- UYARI: Sadece orijinal yedek parçaları kullanın. Başka aksesuarlar kullanmak operatörün güvenliğine zarar verebilir.
- Uyarı: Bu makine, elektrostatik boşalma veya kıvılcıkların elektronik bileşenlere ve kişilere zarar verebileceği ortamlarda tozların toplanması için uygun değildir.
- Sadece yetkili bir servis cihazın güç kablosunu

değiştirebilir.



Uyarı: Cihazı kurcalamayın veya modifiye etmeyin. Bu talimatlara riayet edilmemesi durumunda ciddi kişisel yaralanmaya veya ölçüme neden olabilir. Kurcalama garantisinin geçersiz sayılmasına neden olacaktır.



Üretici, makinenin uygunsuz kullanımı nedeniyle veya bu kılavuzda verilen talimatlara riayet edilmemesi durumunda hasarlar veya yaralanmalar için hiç bir sorumluluk kabul etmez.



Her zaman işlem yaptıktan sonra ve çalıştırmadan önce güç kaynağından güç kodunun bağlantısını kesin. Her kullanım sonrasında ve cihazı bir servis merkezine göndermeden önce, hasarı önlemek için tank tamamen temizlenmelidir ve durulanmalıdır.

- Rutin bakımı gerçekleştirin. Sızdırmazlık contalarını, plastik parçaları, filtreleri, anahtarları inceleyin ve sızdırmaya başlayan veya hasar görmüş olanları değiştirin.
- Hasarlı bir güç kablosu ile bir makine kullanmak bir elektrik çarpmasıyla sonuçlanabilir. Kabloyu kesik, çatlak veya eskime işaretleri için kontrol edin ve eğer gerekiyorsa değiştirin.
- Bu makine ile bir uzatma kablosu kullanmayın.
- Sadece bir yetkili servis merkezi cihazın onarım veya bakım işlemini gerçekleştirebilir. Sadece orijinal yedek parçaları kullanın.
- Cihazı tamamen fonksiyonel şekilde muhafaza etmek için her kullanımdan sonra sallayarak ve eğer dolu ise filtre torbasını değiştirerek ana polyester filtreyi temizlemek gereklidir.
- Her kullanımdan sonra cihazın her bölümünü temizleyin: tankı boşaltın, filtreleri sallayın, eğer dolu ise filtreleri değiştirin ve elektrik süpürmesini bir yere koymadan önce bir nemli bez ile makineyi temizleyin.
- UYARI: Köpük veya sıvı sızıntısı durumunda cihazı hemen kapatın.
- UYARI: Ters devrilmesi durumunda motorları kapatmadan önce cihazı dik pozisyonda kaldırın.
- Lavabo veya küvetten su toplamayın. Tıkalı su borularını, lavaboları veya diğer su tesisatı parçalarını temizlemek için bir pompa olarak cihazı kullanmayın. Cihaz hava ve su karışımlarını vakumlamak için amaçlanmıştır.
- Sert sabunları kullanmayın veya temizlemeyin, cihaza zarar verebilir.



UYARI: Tank sıvı ile dolu olduğunda veya eğer makine ters çevrilirse şamandıralı vana vakum ile temizlemeyi durduracaktır; şamandıralı vananın kullanmadan önce düzgün şekilde kurulu ve çalışır şekilde olduğundan emin olun.

- UYARI: Dışarıda veya soğuk bir ortamda kullanmayın.
- Elektrik şebekesinin kalitesinin bir arızası durumunda bu cihaz voltajda geçici düşüşlere neden olabilir.

KURU TEMİZLEME (SAYFA 52)

1. Ana polyester filtreyi tanka yerleştirin (Şek. 1).
2. Motor başlığını tankın üzerine monte edin ve kilitleme mandalı ile kilitleyin (Şek. 3).
3. Süpürge hortumu hortum girişine itin (Şek. 4).
4. Hortum uçlarına dar uçlu boruyu ve istenen aleti bağlayın (Şek. 5).

5. Eğer elektrik süpürge toz torbası ile donatılmış ise toz torbasını deflektör üzerine kaydırın (Şek. 7).
6. Düzgüncü topraklanmış çıkışa güç kablosunu prize takın ve cihazı çalıştırın (Şek. 6).

ISLAK TEMİZLEME (SAYFA 52)

1. Ana polyester filtreyi tanktan çıkartın (Şek. 2).
2. Motor başlığını tankın üzerine monte edin ve kilitleme mandalı ile kilitleyin (Şek. 3).
3. Süpürge hortumu hortum girişine itin (Şek. 4).
4. Dar uçlu boruyu ve hortumları hortum ucuna bağlayın (Şek. 5).
5. Yer süpürme başlığını diğer uca bağlayın.
6. Düzgüncü topraklanmış çıkışa güç kablosunu prize takın ve cihazı çalıştırın (Şek. 6).

BİLEŞENLERİN AÇIKLAMASI (SAYFA 52)

- A - Motor başlığı
- B - On/Off Anahtarı
- C - Kilitleme mandalları
- D - Emme hortum giriş ağız
- E - Tank
- F - Döner tekerler
- G - Ana polyester filtre. Sadece kuru temizleme için kullanım (ıslak temizleme için değildir).
- H - Şamandıralı vana
- I - Vakum hortumu
- J - Güç kablosu
- K - Dar Uçlu Boru Klipsi (sadece V-WD-62)
- L - İki parça dar uçlu boru
- M - Hortum nozulu
- N - Dar emiş ağız
- O - Yuvarlak fırçalı emiş ağız
- P - Alet adaptörü (sadece V-WD-62 ve 72)
- Q - Yer süpürme başlığı
- R - Zemin fırça başlığı
- S - Döşeme aleti (sadece V-WD-27)
- T - Alt çember (sadece V-WD-62 ve 72)

BEVEZETŐ

A jelen útmutatót minden új modellhez mellékeljük.
A szükséges kezelési és karbantartási utasításokat ismerteti.



A készülék használata előtt olvassa el az összes kezelési útmutatót.

A gép kiváló működést biztosít. Ennek ellenére a legjobb eredmények és a legalacsonyabb költségek akkor biztosíthatók, ha:

- a készülék használata a megfelelő gondossággal történik.
- a készülék rendszeresen karban van tartva - a karbantartáshoz kövesse mellékelt utasításokat.
- a készülék karbantartása a gyártó által mellékelt vagy azokkal egyenértékű alkatrészekkel történik.

Az útmutatót elektronikus formában történő letöltéséhez látogasson el a következő címre:
www.tennantco.com/manuals

A KÉSZÜLÉK KICSOMAGOLÁSA

Ellenőrizze gondosan a készüléket, hogy nem láthatók-e rajta sérülésre utaló jelek. Az esetleges sérüléseket haladéktalanul jelenteni kell a szállítónak. Ellenőrizze a készüléket, hogy minden tartozéka és alkatrésze hiánytalanul meg van-e. Az esetlegesen hiányzó alkatrészeket kérje a forgalmazótól vagy kereskedőtől.

RENDELTESSZERŰ HASZNÁLAT

A jelen nedves-száraz porszívót kereskedelmi létesítményekben (szállodákban, iskolákban, kórházakban, üzlethelyiségekben, kölcsönzőkben) történő használatra tervezték. A készüléket száraz, nem tűzveszélyes por, törmelék és folyadék beltérben történő összegyűjtésére tervezték. Veszélyes folyadékok vagy anyagok felszedésére nem használható. A készülék kizárólag a jelen útmutatóban leírtak szerint használható.



A jelen készüléket a hasznos élettartama végén a települési szilárd hulladéktól elkülönítve kell kezelni. Az elektromos és elektromos berendezések hulladékairól szóló 2012/19/EU irányelv (EEBH) illetve az azt nemzeti jogszabályba foglaló rendelkezés értelmében gondoskodni kell a készülék szelektív gyűjtéséről, és környezetbarát módon történő újrahasznosításáról vagy újra felhasználásáról.



Ne felejtse el újrahasznosítani.

MŰSZAKI ADATOK

	V-WD-27	V-WD-62	V-WD-72
Feszültség	220-240 V	220-240 V	220-240 V
Frekvencia	50-60 Hz	50-60 Hz	50-60 Hz
Motor teljesítmény	1100 W	2200 W	3300 W 2700 W (UK only)
Maximális szívás teljesítmény	200 m ³ /h	400 m ³ /h	600 m ³ /h 549 m ³ /h (UK only)
Maximális folyadék felvételi teljesítmény	2.380 mmH ₂ O	2.380 mmH ₂ O	2.380 mmH ₂ O
Tartály úrtartalma	27 L	62 L	72 L
Tápvezeték hossza	8,5 m	8,5 m	8,5 m
Tömeg	7,8 kg	18,5 Kg	23,4 Kg
Hangnyomás- szint Lp(A) [dBA]	71,2	75,4	79,0
Kéz-kar rezgés	< 2,5 m/s ²	< 2,5 m/s ²	< 2,5 m/s ²
Kiviteli osztály	II	II	II
Védelem	IPX4	IPX4	IPX4

TENNANT N.V.

Industrielaan 6 5405 AB / P.O. Box 6 5400 AA
Uden - The Netherlands
www.tennantco.com

A műszaki adatok és alkatrészek előzetes értesítés nélkül változhatnak. Az eredeti utasítások fordítása. Szerzői jog ©2019 Tennant Company. Minden jog fenntartva.

AZ UTASÍTÁSOK SZIGORÚAN BETARTANDÓAK - BIZTONSÁGOS HASZNÁLAT

A biztonságos munkavégzés érdekében a használat megkezdése előtt olvassa el figyelmesen a jelen útmutatót.



Figyelem: A használat előtt a készüléket össze kell szerelni a kezelési útmutató utasításai szerint. Ellenőrizze, hogy az összes használt szűrőelem a helyén van-e, és üzemképes-e.

- A készüléket tartsa gyermekektől, vagy csökkent fizikai, szellemi és érzékszervi képességekkel rendelkező személyektől illetve bármilyen olyan személytől távol, aki nem rendelkezik a készülék használatához szükséges tapasztalattal és ismeretekkel.
- **ÖVINTÉZKEDÉS:** Felügyelje a gyermekeket, és ügyeljen arra, hogy ne játsszanak a készülékkel.
- **FIGYELEM:** A készülék csak akkor használható, ha a felhasználó rendelkezik az ehhez szükséges ismeretekkel.
- **ÖVINTÉZKEDÉS:** A csomagoláshoz használt elemek (pl. műanyag tasakok) veszélyesek lehetnek; tartsa őket gyermekektől, állatoktól illetve olyan személyektől távol, akik nem képesek arra, hogy előre lássák tetteik következményeit.
- A csomagolóanyagokat ártalmatlanítsa a helyi hulladékkezelési előírásoknak megfelelően.
- Ellenőrizze, hogy a hálózati áramforrás feszültség értéke megegyezik-e a porszívó adattábláján feltüntetett értékkel. Ellenőrizze, hogy a dugó illik-e a konnektorba. A készülék használata előtt mindig tekerje le a tápvezetékét. Ne használja a készüléket úgy, hogy a tápvezeték fel van szerelve.
- Ne nyúljon a dugóhoz vagy a készülékhez, ha a keze vizes vagy nedves.
- Ne szívjon fel olyan anyagokat, amelyek károsíthatják a szűrőelemeket (pl. üveg, fém, stb.).
- A készülék mozgatásához ne a tápvezetékét húzza.
- A készüléket vízbe meríteni, illetve annak tisztításához nagy nyomású vizes tisztítót használni tilos.
- A készüléket a tengerszint feletti 2000 m-es (6560 láb) magasságot meghaladó magasságon használni tilos.
- **FIGYELEM:** A készülék nem alkalmas veszélyes por összegyűjtésére.
- **ÖVINTÉZKEDÉS:** Tűzveszélyes, izzó, robbanásveszélyes illetve mérgező port/elegyet felszívni tilos. A megengedett legmagasabb hőmérséklet 40°C (104°F).



Figyelem: A jelen kezelési útmutatóban nem szereplő használati mód veszélyes lehet, ezért kerülendő.



Figyelem: A készüléket működés közben felügyelet nélkül hagyni tilos. Ha a készüléket nem használja, húzza ki a dugóját a konnektorból. A készülék gyermekektől, illetve cselekvéseik következményeit felmérni képtelen személyektől távol tartandó.

- **FIGYELEM:** A készüléket használja vízszintes felületen, hogy ne guruljon el. A készüléket lejtős felületen használni vagy tárolni tilos.
- **FIGYELEM:** A készülék beltérben, száraz helyen tárolandó.
- **FIGYELEM:** Tartsa kezét, lábát, fülét, haját és más

testrészeit, állatokat vagy laza ruházatot a készülék nyílásaitól távol.

- **FIGYELEM:** Kizárólag eredeti cserealkatrészek használhatók. Egyéb tartozékok veszélyeztethetik a gép biztonságos működését.
- Figyelem: A készülék nem alkalmas porszívásra olyan környezetben, ahol elektrosztatikus kisülések vagy szikrák károsíthatják a készüléket, vagy személyi sérüléseket okozhatnak.
- A tápvezeték cseréjét kizárólag márkaszerviz végezheti el.



Figyelem: A készüléket illetéktelenül módosítani vagy átalakítani tilos. Ezen utasítások megszegése súlyos személyi sérüléseket, akár halált is okozhat. Az illetéktelen módosítások hatására a garancia megszűnik.



A gyártó nem vállal felelősséget a rendellenes használat illetve a jelen utasítások megszegése következtében fellépő károkért illetve személyi sérülésekért.



A használat után vagy a karbantartás előtt mindig húzza ki a csatlakozót a konnektorból. A kockázatok elkerülése érdekében a használat után, illetve mielőtt a készüléket szervizbe küldené, tisztítsa meg a készüléket, és öblítse ki a tartályt.

- Végezze el az időszakos karbantartást. Vizsgálja meg a tömítéseket, szűrőket, műanyag alkatrészeket, csatlakozókat, és cserélje ki azokat, amelyek szivárognak vagy sérültek.
- Ha a készüléket sérült tápvezetékekkel használja, áramütés veszélyének teszi ki magát. Ellenőrizze a vezetéket, hogy nincsenek-e rajta vágások, repedések, előregedésre utaló jelek, és szükség esetén cserélje ki a vezetéket.
- A készülékhez hosszabbítót használni tilos.
- A készülék javítását és karbantartását kizárólag hivatalos márkaszerviz végezheti el. Kizárólag eredeti cserealkatrészek használhatók.
- A készülék üzemképes állapotának fenntartása érdekében, a használat után rázza ki a poliészter szűrőt, és cserélje ki a porzsákat, amikor megtelnek.
- Minden használat után tisztítsa meg a készülék alkatrészeit: ürítse ki a tartályt, rázza ki a szűrőket, cserélje ki a porzsákat, ha tele van, és törölje át a készüléket kívülről egy nedves ruhával, majd rakja el.
- **FIGYELEM:** Figyelem, ha a készülékből hab vagy por távozik, haladéktalanul kapcsolja ki.
- **FIGYELEM:** Ha a készülék felborul, a motor kikapcsolása előtt állítsa vissza függőleges helyzetbe.
- A készülékkel mosogató medencéből vagy mosdókagylóból vizet kiszívni tilos. A készülék nem alkalmas eldugult lefolyók, mosdókagylók vagy más csővezeték dugulásainak elhárítására. A készüléket víz-levegő elegy felszívására tervezték.
- Olyan agresszív tisztítószerrel felszívására nem használható, amelyek károsíthatják a készülék belsejét.



FIGYELEM: Az úszószelep kikapcsolja a készüléket, ha a tartály megtelik, vagy a készülék felborul. A használat megkezdése előtt ellenőrizze, hogy az úszószelep fel van-e szerelve, és megfelelően működik-e.

- **FIGYELEM:** A készüléket kültérben vagy hideg térben használni tilos.

- A villamos hálózat átmeneti zavarai esetén a készülék átmeneti feszültségesést okozhat.

PORSZÍVÓZÁS SZÁRAZON (52 OLDAL)

1. Tegye be az elsődleges poliészter szűrőt a tartályba (1. ábra).
2. Tegye fel a motort a tartály tetejére, és rögzítse a kapcsokkal (3. ábra).
3. Tolja be szívócsövet a szívó csomókba (4. ábra).
4. Csatlakoztassa a nyelet és a kívánt tartozékot a szívócső végére (5. ábra).
5. Ha a készülékhez tartozik porzsák, csúsztassa a porzsákat a légtérelő rács elé (lásd a 7. ábrát).
6. Dugja be a csatlakozót egy megfelelően földelt konnektorba, és kapcsolja be a készüléket (6. ábra).

PORSZÍVÓZÁS NEDVESEN (52 OLDAL)

1. Vegye ki elsődleges poliészter szűrőt a tartályból (2. ábra).
2. Tegye fel a motort a tartály tetejére, és rögzítse a kapcsokkal (3. ábra).
3. Tolja be szívócsövet a szívó csomókba (4. ábra).
4. Csatlakoztassa a csövet és a nyelet a csőcsomókhoz (5. ábra).
5. Csatlakoztassa a szögletes padlótisztító fejet a másik végére.
6. Dugja be a csatlakozót egy megfelelően földelt konnektorba, és kapcsolja be a készüléket (6. ábra).

ALKATRÉSZLISTA (52 OLDAL)

- A - Motor ház
- B - On/Off kapcsoló
- C - Kapcsok
- D - Bemenet
- E - Tartály
- F - Bolygó első kerekek
- G - Elsődleges poliészter szűrő. Csak száraz porszíváshoz (nedveshez nem használható).
- H - Úszószelep
- I - Szívócső
- J - Tápvezeték
- K - Nyél kapocs (csak V-WD-62-höz)
- L - Kéttagú nyél
- M - Szívófej
- N - Fuga szívófej
- O - Kerek kefe
- P - Eszköz adapter (csak V-WD-62 és 72-höz)
- Q - Gumilapátos padlótisztító
- R - Kétféle padlótisztító
- S - Kárpittisztító (csak V-WD-27-hez)
- T - Kocsi (csak V-WD-62 és 72-höz)

ВЪВЕДЕНИЕ

Това ръководство се предоставя с всеки нов модел. В него са дадени необходимите инструкции за работа и поддръжка.



Прочетете всички инструкции, преди да използвате машината.

Тази машина ще Ви служи отлично. И все пак оптимални резултати се постигат при минимални разходи само ако:

- С машината се работи разумно и внимателно.
- По машината се извършва регулярна поддръжка - съгласно дадените инструкции за поддръжка.
- Машината се поддържа с резервни части от производителя или еквивалентни.

За да разгледате, отпечатате или свалите ръководствата онлайн, посетете: www.tennantco.com/manuals

РАЗОПАКОВАНЕ НА МАШИНАТА

Проверете внимателно машината за признаци на повреди. Веднага съобщете на превозвача за евентуални щети. Проверете съставните части на машината, за да се уверите, че всички части и аксесоари са налице. Свържете се с дистрибутора или с Tennant, за да съобщите за липсващи елементи.

ПРЕДВИДЕНА УПОТРЕБА

Тази прахосмукачка за сухо и мокро почистване е предназначена за търговска употреба, като например в хотели, училища, болници, магазини, офиси и дейности по отдаване под наем. Машината е подходяща за засмукване на сух незапалим прах и малки частици и течности в затворени помещения. Тя не е подходяща за засмукване на опасни течности или материали. Не използвайте тази машина за други цели, освен описаните в това ръководство.



Не изхвърляйте електроуреди заедно с битови отпадъци! Съгласно Европейска директива 2012/19/ЕС относно отпадъци от електрическо и електронно оборудване (ОЕЕО) и нейното реципиране в националното законодателство, негодните за употреба електроуреди трябва да бъдат събирани отделно и да бъдат изпращани за оползотворяване по екологосъобразен начин.



Не забравяйте да рециклирате.

ТЕХНИЧЕСКИТЕ СПЕЦИФИКАЦИИ

	V-WD-27	V-WD-62	V-WD-72
Напрежение	220-240 V	220-240 V	220-240 V
Честота	50-60 Hz	50-60 Hz	50-60 Hz
Мощност на мотора	1100 W	2200 W	3300 W 2700 W (UK only)
Максимален дебит на въздуха	200 m ³ /h	400 m ³ /h	600 m ³ /h 549 m ³ /h (UK only)
Максимално засмукване на вода	2.380 mmH ₂ O	2.380 mmH ₂ O	2.380 mmH ₂ O
Обем контейнера	27 L	62 L	72 L
Дължина на захранващия кабел	8,5 m	8,5 m	8,5 m
Тегло	7,8 kg	18,5 Kg	23,4 Kg
Ниво на звуково налягане Lp(A) [dBA]	71,2	75,4	79,0
Вибрации ръка-рамо	< 2,5 m/s ²	< 2,5 m/s ²	< 2,5 m/s ²
Конструктивен клас	II	II	II
Защита	IPX4	IPX4	IPX4

TENNANT N.V.

Industrielaan 6 5405 AB / P.O. Box 6 5400 AA
Uden - The Netherlands
www.tennantco.com

Спецификации и частите могат да бъдат променени без предизвестие. Превод на оригиналните инструкции. Copyright ©2019 Tennant Company. Всички права запазени.

ИНСТРУКЦИИ, КОИТО ТРЯБВА ДА БЪДАТ СЛЕДВАНИ СТРИКТНО - БЕЗОПАСНА УПОТРЕБА

Преди употреба прочетете ръководството внимателно, за да може да работите по безопасен начин.



Предупреждение: Преди да започнете работа, уредът трябва да бъде сглобен правилно, както е описано в ръководството. Проверете дали всички филтърни елементи на уреда са по местата си и дали са в изправно функционално състояние.

- Този уред трябва да се съхранява на място, недостъпно за деца, за хора с ограничени физически, сетивни или умствени способности или такива без опит и познания.
- **ВНИМАНИЕ:** Децата трябва да бъдат наблюдавани, не позволявайте на деца да си играят с уреда.
- **ПРЕДУПРЕЖДЕНИЕ:** Потребителите трябва да са подходящо инструктирани как да работят с машината.
- **ВНИМАНИЕ:** Компонентите, които са използвани за опаковане (напр. найлонови торби), може да бъдат опасни; пазете далеч от деца, животни и лица, които не осъзнават действията си.
- Относно правилното изхвърляне на опаковката следвайте местните разпоредби за изхвърляне на отпадъци.
- Уверете се, че напрежението на източника на електрозахранване е идентично на указаното на фирмената табелка с данни на прахосмукачката. Проверете дали контактът е съвместим с щепсела. Захранващият кабел винаги трябва да бъде развит, преди уредът да бъде използван. Не използвайте с навит захранващ кабел.
- Не боравете с / не използвайте щепсела или уреда с мокри ръце.
- Не засмуквайте нищо, което може да повреди филтриращите елементи (като например стъкло, метал и др.).
- Не използвайте захранващия кабел, за да придвижвате или повдигате машината.
- Никога не потапяйте машината във вода и никога не използвайте водоструйка за почистване на машината.
- Не използвайте уреда при надморска височина над 2000 m (6560 ft).
- **ПРЕДУПРЕЖДЕНИЕ:** Тази машина не е подходяща за засмукване на опасен прах.
- **ВНИМАНИЕ:** Не засмуквайте запалими, нажежаеми, взривоопасни или токсични прахове/смеси. Максималната допустима температура е 40°C (104°F).



Предупреждение: Всяко приложение, което не е описано в това ръководство, е потенциално опасно, поради което трябва да бъде избягвано.



Предупреждение: Не оставяйте работеща машина без надзор. Винаги изключвайте щепсела на машината, ако тя не работи. Пазете далеч от деца и лица, които не осъзнават действията си.

- **ПРЕДУПРЕЖДЕНИЕ:** Уредът трябва да се използва на хоризонтална повърхност, за да не се търкаля. Не работете с уреда, не го

придвижвайте или не го съхранявайте върху наклонена основа.

- ПРЕДУПРЕЖДЕНИЕ: Уредът трябва да се съхранява в затворено помещение и на сухо място.
- ПРЕДУПРЕЖДЕНИЕ: Дръжте ръцете, краката, ушите, широки дрехи, коси и всякакви други части от тялото (на хора или животни) далече от отворите.
- ПРЕДУПРЕЖДЕНИЕ: Използвайте само оригинални резервни части. Използването на други аксесоари може да компрометира безопасността на оператора.
- Предупреждение: Тази машина не е подходяща за засмукване на прах в среди, в които електростатично разреждане или искри могат да повредят електронните компоненти или да наранят хората.
- Захранващият кабел на уреда може да бъде сменян само от оторизиран сервизен център.



Предупреждение: Не извършвайте нерегламентирани вмешателства и не модифицирайте уреда. Неспазването на тези инструкции може да доведе до сериозно нараняване или смърт. Нерегламентираните вмешателства правят гаранцията невалидна.



Производителят отхвърля всякаква отговорност за повреди или наранявания, дължащи се на неправилна употреба на машината или на неспазване на указанията, дадени в това ръководство.



Винаги изключвайте захранващия кабел след приключване на работата, както и преди обслужване на уреда. След всяка употреба и преди изпращането на уреда в сервизен център той трябва да бъде почистен добре, а контейнерът - измит, за да се избегнат опасни състояния.

- Извършвайте рутинна поддръжка. Инспектирайте уплътненията, пластмасовите части, филтрите, ключовете, и подменете тези, които са започнали да пропускат или са повредени.
- Използването на машина с повреден захранващ кабел може да доведе до смърт или сериозно нараняване, причинено от токов удар. Проверете кабела за нарязи, напукване или признаци на остаряване и при необходимост го подменете.
- Не използвайте удължителен кабел с тази машина.
- Ремонтът и поддръжката на уреда може да бъдат извършвани само от оторизиран сервизен център. Използвайте само оригинални резервни части.
- За да запазите уреда в пълна изправност, е необходимо да почиствате главния полиестерен филтър чрез разтръскване след всяко ползване, както и да смените филтърната торба, ако е пълна.
- Почиствайте всички части на уреда след всяко използване: изпразнете контейнера, разтръскайте филтрите, сменете филтърната торба, ако е пълна, и почистете машината с влажна кърпа, преди да оставите прахосмукачката за съхранение.
- ПРЕДУПРЕЖДЕНИЕ: В случай на теч на пяна или течност изключете уреда незабавно.
- ПРЕДУПРЕЖДЕНИЕ: В случай на преобръщане изправете уреда, преди да изключите моторите.
- Не засмуквайте вода от мивка или вана. Не използвайте уреда като помпа за почистване на

запушени канали, мивки или друга санитарна арматура. Уредът е предназначен за изсмукване на водни и въздушни смеси.

- Не използвайте и не засмуквайте агресивни сапуни, тъй като може да повредят уреда.



ПРЕДУПРЕЖДЕНИЕ: Поплавковият клапан прекъсва засмукването, когато контейнерът се напълни с течности или ако машината се преобръгне; преди употреба се уверете, че поплавковият клапан е монтиран и работи правилно.

- ПРЕДУПРЕЖДЕНИЕ: Не използвайте навън или в студена среда.
- По време на смущения на електрозахранването в електрическата инсталация на обекта този уред може да причини спадове на напрежението.

СУХО ЗАСМУКВАНЕ (СТРАНИЦА 52)

1. Поставете главния полиестерен филтър в контейнера (Фиг. 1).
2. Монтирайте моторния блок отгоре на контейнера и го заключете със заключващите скоби (Фиг. 3).
3. Вмъкнете смукателния маркуч в отвора (Фиг. 4).
4. Закрепете ръкохватката и желаната приставка към краищата на смукателната тръба (Фиг. 5).
5. Ако прахосмукачката е снабдена с торба, поставете торбата върху дефлектора (Фиг. 7).
6. Включете захранващия кабел в надлежно заземен контакт и включете уреда (Фиг. 6).

МОКРО ЗАСМУКВАНЕ (СТРАНИЦА 52)

1. Махнете главния полиестерен филтър от контейнера (Фиг. 2).
2. Монтирайте моторния блок отгоре на контейнера и го заключете със заключващите скоби (Фиг. 3).
3. Вмъкнете смукателния маркуч в отвора (Фиг. 4).
4. Закрепете ръкохватката и смукателните тръби към края на смукателния маркуч (Фиг. 5).
5. От другия край закрепете инструмента за почистване на под с гумен ракел.
6. Включете захранващия кабел в надлежно заземен контакт и включете уреда (Фиг. 6).

ОПИСАНИЕ НА КОМПОНЕНТИТЕ (СТРАНИЦА 52)

- A - Моторен блок
- B - Ключ Вкл/Изкл
- C - Затварящи скоби
- D - Отвор за смукателния маркуч
- E - Контейнер
- F - Ходови колела
- G - Главен полиестерен филтър. Използвайте само за сухо засмукване (не за мокро засмукване).
- H - Поплавков клапан
- I - Засмукващ маркуч
- J - Захранващ кабел
- K - Щипки за ръкохватката (само за V-WD-62)
- L - Ръкохватка от две части
- M - Накрайник на маркуча
- N - Тесен накрайник
- O - Кръгла четка
- P - Адаптор за инструмент (само за V-WD-62 и 72)
- Q - Инструмент за почистване на под с гумен ракел
- R - Четка за под
- S - Четка за тапицерии (само за V-WD-27)
- T - Количка (само за V-WD-62 и 72)

IŽANGA

Šis vadovas papildomas su kiekvienu nauju modeliu. Jame pateikiamos reikalingos naudojimo ir priežiūros instrukcijos.



Prieš naudodami įrenginį, perskaitykite visas instrukcijas.

Įrenginys puikiai veiks. Tačiau geriausi rezultatai su minimaliomis išlaidomis bus užtikrinti, jei:

- įrenginys bus naudojamas pakankamai prižiūrint;
- bus atliekama reguliari įrenginio priežiūra, kaip nurodyta pateiktose priežiūros instrukcijose;
- įrenginys prižiūrimas su gamintojo tiekiamomis arba lygiavertėmis dalimis.

Norėdami peržiūrėti, atsispausdinti arba atsisiųsti vadovus iš interneto, apsilankykite: www.tennantco.com/manuals

ĮRENGINIO IŠPAKAVIMAS

Atidžiai apžiūrėkite, ar įrenginyje nesimato pažeidimo požymių. Apie bet kokius pažeidimus iš karto praneškite vežėjui. Patikrinkite įrenginio turinį, įsitikindami, kad pridėtos visos dalys ir priedai. Dėl trūkstamų elementų kreipkitės į platintoją arba „Tennant“.

NUMATYTA PASKIRTIS

Drėgno ir sausos valymo dulkių siurblys yra skirtas komerciniam naudojimui, pavyzdžiui, viešbučiuose, mokyklose, ligoninėse, parduotuvėse, biuruose ir nuomos bendrovėse. Įrenginys yra tinkamas surinkti nedegias dulkes, nešvarumus ir skysčius patalpų viduje. Jis nėra skirtas surinkti pavojingus skysčius ar medžiagas. Nenaudokite šio įrenginio kitaip nei aprašyta šiame vadove.



Nešalinkite elektros įrangos kartu su buitinėmis atliekomis! Pagal Europos direktyvą 2012/19/ES dėl elektros ir elektroninės įrangos atliekų (EEJA) ir jos pritaikymą nacionaliniuose įstatymuose, elektriniai įrankiai, kurie daugiau nėra tinkami naudoti, turi būti surinkti atskirai ir išsiųsti utilizuoti aplinkai draugišku būdu.



Visada prisiminkite perdirbti.

TECHNINĖS SPECIFIKACIJOS

	V-WD-27	V-WD-62	V-WD-72
Įtampa	220-240 V	220-240 V	220-240 V
Dažnis	50-60 Hz	50-60 Hz	50-60 Hz
Variklio galia	1100 W	2200 W	3300 W 2700 W (UK only)
Didž. oro srautas	200 m³/h	400 m³/h	600 m³/h 549 m³/h (UK only)
Didž. vandens pakėlimas	2.380 mmH ₂ O	2.380 mmH ₂ O	2.380 mmH ₂ O
Rezervuaro talpa	27 L	62 L	72 L
Maitinimo laido ilgis	8,5 m	8,5 m	8,5 m
Svoris	7,8 kg	18,5 Kg	23,4 Kg
Garso slėgis Lygis Lp(A) [dBA]	71,2	75,4	79,0
R i e š u - r a n k ū v i b r a v i m a s	< 2,5 m/s²	< 2,5 m/s²	< 2,5 m/s²
Konstrukcijos klasė	II	II	II
Apsauga	IPX4	IPX4	IPX4

TENNANT N.V.

Industrielaan 6 5405 AB / P.O. Box 6 5400 AA
Uden - The Netherlands
www.tennantco.com

Specifikacijos ir dalys gali būti pakeistos be įspėjimo. Originalios instrukcijos. Autoriaus teisės © 2019 m. „Tennant“ bendrovė. Visos teisės saugomos.

INSTRUKCIJOS, KURIŲ PRIVALOMA GRIEŽTAI LAIKYTI – SAUGUS NAUDOJIMAS

Kad dirbtumėte saugiai, prieš naudodami atidžiai perskaitykite vadovą.



Įspėjimas: prieš naudojant, prietaisą reikia tinkamai surinkti, kaip aprašyta vadove. Patikrinkite, ar visi įrengti filtravimo elementai yra savo vietoje ir gerai veikia.

- Šis prietaisas turi būti saugomas nuo vaikų, žmonių su fizine, jutimine arba psichine negalia arba neturinčių patirties ir žinių.
- **PERSPĖJIMAS:** vaikai turi būti prižiūrimi; neleiskite vaikams naudoti prietaiso kaip žaislo.
- **ĮSPĖJIMAS:** naudotojai turi būti tinkamai išmokyti naudoti įrenginį.
- **PERSPĖJIMAS:** pakuotei naudojamos sudedamosios dalys (pvz., plastikiniai maišeliai) gali būti pavojingi; saugokite nuo vaikų, gyvūnų ir nuo savo veiksmų nesuprantančių žmonių.
- Norėdami tinkamai šalinti pakuotę, vadovaukitės vietiniais šalinimo potvarkiais.
- Įsitinkite, kad maitinimo šaltinio įtampa yra tokia pati, kaip nurodyta dulkių siurblio vardinių duomenų plokštelėje. Patikrinkite, ar lizdas yra suderinamas su kištuku. Maitinimo laidas visada turi būti išvyniotas prieš naudojant prietaisą. Nenaudokite suvynioto maitinimo laido.
- Nekilnokite/nenaudokite kištuko arba priedo drėgnomis rankomis.
- Nesuirbkite nieko, kas galėtų pažeisti filtravimo elementus (pavyzdžiui, stiklo, metalo ir t. t.).
- Nenaudokite maitinimo laido prietaisui pajudinti arba pakelti.
- Niekada nemerkite įrenginio į vandenį ir niekada nenaudokite slėginio plovimo įrenginio įrenginiui plauti.
- Nenaudokite šio prietaiso aukščiau nei 2000 m (6560 ft) virš jūros lygio.
- **ĮSPĖJIMAS:** įrenginys nėra tinkamas siurbti pavojingas dulkes.
- **PERSPĖJIMAS:** nesuirbkite degių, kaitinančių, sprogių arba toksiškų dulkių/mišinių. Aukščiausia leidžiama temperatūra yra 40 °C (104 °F).



Įspėjimas: bet koks šiame vadove neaprašytas naudojimas gali būti pavojingas, todėl jo reikia vengti.



Įspėjimas: nepalikite veikiančio įrenginio be priežiūros. Jei prietaisas neveikia, visada ištraukite kištuką iš lizdo. Saugokite nuo vaikų ir savo veiksmų nesuprantančių žmonių.

- **ĮSPĖJIMAS:** šį prietaisą reikia naudoti ant lygaus paviršiaus, kad nenuriedėtų. Nenaudokite, nekelkite ir neįlaikykite prietaiso ant nuožulnios plokštumos.
- **ĮSPĖJIMAS:** šį prietaisą reikia laikyti viduje ir sausoje vietoje.
- **ĮSPĖJIMAS:** laikykite rankas, kojas, ausis, laisvus drabužius, plaukus ir visas (žmogaus ar gyvūno) kūno dalis toliau nuo angų.
- **ĮSPĖJIMAS:** naudokite tik originalias atsargines dalis. Naudojant kitus priedus gali būti pakenkta operatoriaus saugumui.
- **Įspėjimas:** šis įrenginys nėra tinkamas rinkti dulkes aplinkoje, kur elektrostatinės iškvrovos arba kibirkštys galėtų padaryti žalos elektroniniams komponentams ir asmenims.

- Tik įgaliotas remonto centras gali pakeisti prietaiso maitinimo laidą.



Įspėjimas: nemodifikuokite ir nekeiskite prietaiso. Šių nurodymų nesilaikymas gali pasibaigti rimtu asmeniniu sužalojimu arba mirtimi. Modifikavus bus panaikinta garantija.



Gamintojas atsisako visos atsakomybės už žalą ar sužalojimus dėl netinkamo įrenginio naudojimo arba jei nebuvo laikomasi šiame vadove pateiktų instrukcijų.



Panaudoję arba prieš atlikdami techninę priežiūrą, visada išjunkite elektros laidą iš elektros tiekimo šaltinio. Po kiekvieno naudojimo ir prieš siunčiant prietaisą į aptarnavimo centrą, jį reikia kruopščiai išvalyti ir išskalauti rezervuarą, kad būtų išvengta pavojaus.

- Atlikite planinę priežiūrą. Patikrinkite sandariklius, plastikines dalis, filtrus, jungiklius ir pakeiskite juos, jei prasidės nuotėkis arba jei jie bus pažeisti.
- Naudojant įrenginį su pažeistu elektros laidu gali nutrengti elektra. Patikrinkite, ar laide nėra įpjovimų, jis nėra įtrūkęs arba nėra senėjimo požymių ir, jei reikia, jį pakeiskite.
- Su šiuo įrenginiu nenaudokite ilgintuvo.
- Tik įgaliotas remonto centras gali prietaisą taisyti arba atlikti jo priežiūrą. Naudokite tik originalias atsargines dalis.
- Kad prietaisas pilnai veiktų, po kiekvieno naudojimo reikia išvalyti pagrindinį poliesterio filtrą jį papurčius ir pakeisti filtravimo maišelį, kai jis prisipildys.
- Po kiekvieno naudojimo nuvalykite kiekvieną prietaiso dalį: ištuštinkite rezervuarą, išpurtykite filtrus, pakeiskite filtravimo maišelį, jei jis pilnas ir nuvalykite mašiną drėgna šluoste prieš palikdami dulkių siurbį stovėti.
- **ĮSPĖJIMAS:** jei išteka putų arba skysčio, nedelsdami išjunkite prietaisą.
- **ĮSPĖJIMAS:** jei apvirto, prieš išjungdami variklius, pakelkite įrenginį į vertikalią padėtį.
- Nesiurbkite vandens iš kriauklės arba vonios. Nenaudokite prietaiso kaip siurblio užsikimšusiems nuotekų tinklams, kriauklėms arba kitoms santechnikos dalims išvalyti. Prietaisas yra skirtas siurbti orą ir vandens mišinius.
- Nenaudokite agresyvaus muilo, nes jis gali pažeisti prietaisą.



ĮSPĖJIMAS: slankusis vožtuvas sustabdys siurbimą tuomet, kai rezervuaras pilnas skysčių arba tada, kai įrenginys apvirsta; prieš naudodami įsitikinkite, kad slankusis vožtuvas yra sumontuotas ir veikia tinkamai.

- **ĮSPĖJIMAS:** nenaudokite lauke arba šaltoje aplinkoje.
- Kai patalpų elektros tinkle kyla maitinimo kokybės sutrikimų, gali laikinai sumažėti šio prietaiso įtampa.

SAUSŲ MEDŽIAGŲ SURINKIMAS (52 PUSLAPIS)

1. Įstatykite pagrindinį poliesterio filtrą į rezervuarą (1 pav.).
2. Sumontuokite variklio galvutę ant rezervuaro viršaus ir užblokuokite ją fiksatoriais (3 pav.).
3. Įstatykite siurblio žarną į žarnos įvadą (4 pav.).
4. Pritvirtinkite kotą ir pageidaujamą įrankį prie žarnos galų (5 pav.).
5. Jei jūsų siurblyje yra sumontuotas siurbimo

maišelis, įstumkite siurbimo maišelį virš deflektoriaus (7 pav.).

6. Įkiškite elektros laidą į tinkamai įžemintą išvadą ir įjunkite prietaisą (6 pav.).

DRĖGNŲ MEDŽIAGŲ SURINKIMAS (52 PUSLAPIS)

1. Išimkite poliesterio filtrą iš rezervuaro (2 pav.).
2. Sumontuokite variklio galvutę ant rezervuaro viršaus ir užblokuokite ją fiksatoriais (3 pav.).
3. Įstatykite siurblio žarną į žarnos įvadą (4 pav.).
4. Pritvirtinkite kotą ir žarnas prie žarnos galo (5 pav.).
5. Prie kito galo pritvirtinkite grindų valytuvą.
6. Įkiškite elektros laidą į tinkamai įžemintą išvadą ir įjunkite prietaisą (6 pav.).

KOMPONENTŲ APRAŠYMAS (52 PUSLAPIS)

- A - Variklio galvutė
- B - Į./išj. jungiklis
- C - Fiksatoriai
- D - Įvadas
- E - Rezervuaras
- F - Ratukai
- G - Pagrindinis poliesterio filtras. Naudokite tik sausiems nešvarumams siurbti (ne drėgniems).
- H - Slankusis vožtuvas
- I - Siurblio žarna
- J - Maitinimo laidas
- K - Koto gnybtas (tik V-WD-62)
- L - Dviejų dalių kotas
- M - Žarnos antgalis
- N - Priedas su plyšiu
- O - Apvalus šepetys
- P - Įrankio adapteris (tik V-WD-62 ir 72)
- Q - Grindų valytuvai
- R - Grindų šepetys
- S - Priedas apmušalams (tik V-WD-27)
- T - Vežimėlis (tik V-WD-62 ir 72)

IEVADS

Ar šo rokasgrāmatu ir aprīkots katrs jaunais modelis. Tā sniedz nepieciešamos ekspluatācijas un apkopes norādījumus



Pirms iekārtas lietošanas izlasiet visus norādījumus.

Šī iekārta uzrādīs lielisku veiktspēju. Tomēr labākie rezultāti tiks iegūti ar minimālajām izmaksām, ja:

- iekārta tiek darbināta ar pienācīgu rūpību.
- iekārta regulāri tiek uzturēta atbilstoši sniegtajiem apkopes norādījumiem.
- iekārta tiek uzturēta ar ražotāja piegādātām vai līdzvērtīgām detaļām.

Lai apskatītu, drukātu vai lejupielādētu rokasgrāmatas tiešsaistē, apmeklējiet: www.tennantco.com/manuals

IEKĀRTAS IZPAKOŠANA

Rūpīgi pārbaudiet, vai iekārtai ir bojājumu pazīmes. Uzreiz ziņojiet pārvaldītājam par bojājumiem. Pārbaudiet iekārtas saturu, lai nodrošinātu, ka visas detaļas un piederumi ir iekļauti. Sazinieties ar izplatītāju vai Tennant par trūkstošiem priekšmetiem.

PAREDZĒTAIS LIETOJUMS

Šis putekļsūcējs mitrai un sausai tīrīšanai ir paredzēts komerciālai lietošanai, piemēram, viesnīcās, skolās, slimnīcās, veikalos, birojos un nomas uzņēmumos. Iekārta ir piemērota sausu neuzliesmojošu putekļu, gružu un šķidrumu uzņemšanai iekštelpās. Tas nav piemērots bīstamu šķidrumu vai materiālu uzņemšanai. Neizmantojiet šo iekārtu savādāk nekā aprakstīts šajā rokasgrāmatā.



Saskaņā ar Eiropas direktīvu 2012/19/ES par elektrisko un elektronisko iekārtu (atkritumiem EEIA) un tās transponēšanu valsts tiesību aktos, elektroinstrumentus, kas vairs nav piemēroti lietošanai, atsevišķi jāsavāc un jānosūta reģenerācijai videi draudzīgā veidā.



Vienmēr atcerieties nodot pārstrādei.

TEHNISKĀS SPECIFIKĀCIJAS

	V-WD-27	V-WD-62	V-WD-72
Spriegums	220-240 V	220-240 V	220-240 V
Frekvence	50-60 Hz	50-60 Hz	50-60 Hz
Motora jauda	1100 W	2200 W	3300 W 2700 W (UK only)
Maks. gaisa plūsma	200 m ³ /h	400 m ³ /h	600 m ³ /h 549 m ³ /h (UK only)
Maks. ūdens uzsūkšana	2.380 mmH ₂ O	2.380 mmH ₂ O	2.380 mmH ₂ O
Tvertnes tilpums	27 L	62 L	72 L
Strāvas vada garums	8,5 m	8,5 m	8,5 m
Svars	7,8 kg	18,5 Kg	23,4 Kg
Skaņas spiediens Līmenis Lp(A) [dBA]	71,2	75,4	79,0
Plaukstas un rokas vibrācija	< 2,5 m/s ²	< 2,5 m/s ²	< 2,5 m/s ²
Konstrukcijas klase	II	II	II
Aizsardzība	IPX4	IPX4	IPX4

TENNANT N.V.

Industrielaan 6 5405 AB / P.O. Box 6 5400 AA
Uden - The Netherlands
www.tennantco.com

Specifikācija un detaļas var tikt mainītas bez brīdinājuma. Norādījumi oriģinālvalodā Copyright ©2019 Tennant Company. Visas tiesības aizsargātas.

NORĀDĪJUMI, KURI NOTEIKTI JĀIEVĒRO - DROŠA LIETOŠANA

Pirms lietošanas uzmanīgi izlasiet pamācību, lai droši strādātu.



Brīdinājums: Pirms ekspluatācijas ierīce ir pareizi jāsamontē, kā aprakstīts rokasgrāmatā. Pārbaudiet, vai visi aprīktojie filtra elementi ir izvietoti un efektīvi.

- Jānodrošina, lai šī ierīce nebūtu pieejama bērniem, cilvēkiem ar samazinātām fiziskām, sensoriskām vai garīgām spējām vai pieredzes un zināšanu trūkuma dēļ.
- UZMANĪBU: Bērni ir jāuzrauga, neļaujiet bērniem lietot ierīci kā rotaļlietu.
- BRĪDINĀJUMS: Lietotājiem jābūt atbilstoši apmācītiem, lai to izmantotu.
- UZMANĪBU: Iepakojumā izmantotie komponenti (piem., plastmasas maisiņi) var būt bīstami; turiet tos bērniem, dzīvniekiem un cilvēkiem, kuri neatbild par savām darbībām, nepieejamā vietā.
- Lai pareizi likvidētu iepakojumu, ievērojiet spēkā esošos vietējos normatīvus.
- Pārbaudiet, vai strāvas avota spriegums ir tāds pats, kā norādīts putekļsūcēja datu plāksnītē. Pārbaudiet, vai kontaktligzda ir savietojama ar kontaktdakšu. Pirms ierīces lietošanas vienmēr atvienojiet strāvas vadu. Neizmantojiet sarullētu strāvas vadu.
- Neieslēdziet/neizmantojiet spraudni vai ierīci ar mitrām rokām.
- Neuzņemiet neko tādu, kas var sabojāt filtrēšanas elementus (piemēram, stiklu, metālu, u.c.).
- Nelietojiet elektrisko vadu, lai pārvietotu vai paceltu iekārtu.
- Nekad nemēģiniet iegremdēt iekārtu ūdenī un iekārtas tīrīšanai nekad neizmantojiet spiediena mazgāšanas mašīnu.
- Nelietojiet šo ierīci vairāk nekā 2000 m (6560 pēdu) augstumā virs jūras līmeņa.
- BRĪDINĀJUMS: Šī iekārta nav piemērota bīstamu putekļu uzņemšanai.
- UZMANĪBU: Neuzņemiet uzliesmojošus, kvēlspuldzes, sprādzienbīstamus vai toksiskus putekļus/maisījumus. Maksimālā pieļaujamā temperatūra ir 40 °C (104 °F).



Brīdinājums: Jebkurš pielietojums, kas nav aprakstīts šajā pamācībā, ir potenciāli bīstams, tādēļ no tā ir jāizvairās.



Brīdinājums: Neatstājiet darba mašīnu nepārbaudītu. Vienmēr atvienojiet iekārtu, ja ierīce nedarbojas. Sargājiet no bērniem un no cilvēkiem, kuri neatbild par savām darbībām.

- BRĪDINĀJUMS: Šī ierīce jālieto uz līdzenas virsmas, lai novērstu sarullēšanos. Nenovietojiet, nepārvietojiet un neuzglabājiet ierīci uz slīpas plaknes.
- BRĪDINĀJUMS: Šī ierīce jāuzglabā iekštelpās un sausā vietā.
- BRĪDINĀJUMS: Turiet rokas, kājas, ausis, brīvi krītošus apģērbus, matus un visas ķermeņa daļas (cilvēku vai dzīvnieku) prom no atverēm.
- BRĪDINĀJUMS: Izmantojiet tikai oriģinālās rezerves daļas. Citu piederumu lietošana var apdraudēt operatora drošību.
- Brīdinājums: Šī iekārta nav piemērota putekļu

uzņemšanai vidēs, kur elektrotīkla izlādes vai dzirksteles var izraisīt elektronisko komponentu bojājumus un kaitējumu personām.

- Ierīces strāvas vadu var nomainīt tikai pilnvarots servisa centrs.



Brīdinājums: Nemēģiniet izmainīt vai pārveidot šo ierīci. Šo norādījumu neievērošana var izraisīt smagus miesas bojājumus vai nāvi. Pārveidojumu dēļ tiks anulēta garantija.



Ražotājs atsakās no jebkuras atbildības par bojājumiem vai traumām, kas radušies ierīces nepareizas lietošanas dēļ, vai gadījumā, ja nav ievēroti šajā pamācībā sniegtie norādījumi.



Vienmēr atvienojiet strāvas vadu no strāvas avota pēc izmantošanas un pirms tehniskās apkopes. Pēc katras lietošanas un pirms ierīces nosūtīšanas uz servisa centru, tā ir rūpīgi jānotīra un tvertne jāizskalo, lai izvairītos no bīstamības.

- Veiciet regulāro apkopi. Pārbaudiet starpliku blīves, plastmasas detaļas, filtrus, slēdzus un nomainiet tos, ja sākusies noplūde vai tie ir bojāti.
- Iekārtas, kurai ir bojāts strāvas vads, lietošana var izraisīt elektriskās strāvas triecienu. Pārbaudiet, vai uz kabeļa nav iegriezumu, plaisu vai nodiluma pazīmes, un, ja nepieciešams, nomainiet to.
- Neizmantojiet šai ierīcei pagarinātāju.
- Ierīces remontu vai tehnisko apkopi var veikt tikai pilnvarots servisa centrs. Izmantojiet tikai oriģinālās rezerves daļas.
- Lai ierīce pilnībā funkcionētu, ir jātīra pēc katras lietošana poliestera filtrs, to sakratot, un, ja tas ir pilns, nomainiet filtrēšanas maisiņu.
- Pēc katras lietošanas iztīriet katru ierīces daļu: iztukšojiet tvertni, sakratiet filtrus, nomainiet filtru maisiņu, ja tas ir pilns, un notīriet iekārtu ar mitru drānu, pirms putekļusūcēja nolikšanas uzglabāšanā.
- **BRĪDINĀJUMS:** Putekļu vai šķidrums noplūdes gadījumā nekavējoties izslēdziet ierīci.
- **BRĪDINĀJUMS:** Ja notikusi apgāšanās, pirms motora izslēgšanas paceliet ierīci vertikālā stāvoklī.
- Neuzņemiet ūdeni no izlietnes vai vannas. Nelietojiet ierīci kā sūkni, lai iztīrītu aizsērējušos notekas, izlietnes vai citu santehniku. Ierīce ir paredzēta gaisa un ūdens maisījumu uzsūkšanai.
- Nelietojiet vai neuzņemiet agresīvas ziepes, tie var sabojāt ierīci.



BRĪDINĀJUMS: Pludiņa vārsts aptur putekļusūcēju, ja tvertne ir pilna ar šķidrumu vai iekārta apgāžas; pirms lietošanas pārliedziet, vai pludiņa vārsts ir uzstādīts un darbojas pareizi.

- **BRĪDINĀJUMS:** Nelietojiet ārā vai mitrā vai aukstā vidē.
- Elektrisko tīklu iekārtu jaudas kvalitātes traucējumu laikā šī ierīce var izraisīt īslaicīgus sprieguma kritumus.

SAUSĀ SAVĀKŠANA (52 LAPPUSE)

1. Ievietojiet galveno poliestera filtru tvertnē (1. attēls).
2. Uzmontējiet galvu tvertnes augšpusē un nostipriniet ar āķiem (3. attēls).
3. Iespiediet šļūteni šļūtenes ievadē (4. attēls).
4. Pievienojiet trauku un vēlamo instrumentu

šļūtenes galiem (5. attēls).

5. Ja jūsu putekļusūcējs ir aprīkots ar papīra maisiņu, iebīdīet papīra maisiņu virs deflektora (7. attēls).
6. Iespraudiet strāvas vadu pareizi iezemētā kontaktligzdā un ieslēdziet tīrīšanas iekārtu (6. attēls).

SLAPJĀ SAVĀKŠANA (52 LAPPUSE)

1. Ievietojiet galveno poliestera filtru tvertnē (2. attēls).
2. Uzmontējiet galvu tvertnes augšpusē un nostipriniet ar āķiem (3. attēls).
3. Iespiediet šļūteni šļūtenes ievadē (4. attēls).
4. Pievienojiet cauruli un šļūtenes šļūtenes galam (5. attēls).
5. Piestipriniet uzgali šķidrums notraukšanai no grīdas otrā galā.
6. Iespraudiet strāvas vadu pareizi iezemētā kontaktligzdā un ieslēdziet tīrīšanas iekārtu (6. attēls).

DETALU APRAKSTS (52 LAPPUSE)

- A - Motora galva
- B - Iesl/Izsl slēdzis
- C - Āķi
- D - Ieplūde
- E - Tvertne
- F - Rullīšriteņi
- G - Galvenais poliestera filtrs. Izmantojiet tikai sausai uzņemšanai (nevis mitrai uzsūkšanai).
- H - Pludiņa vārsts
- I - Putekļu sūcēja šļūtene
- J - Strāvas vads
- K - Caurules stiprinājuma skava (tikai V-WD-62)
- L - Divdaļīga caurule
- M - Šļūtenes uzgali
- N - Uzgali šķirbām
- O - Apaļa suka
- P - Uzgāļu adapteris (tikai V-WD-62 un 72)
- Q - Uzgali šķidrums notraukšanai no grīdas
- R - Uzgali-suka grīdai
- S - Uzgali mīkstām virsmām (tikai V-WD-27)
- T - Raņķi (tikai V-WD-62 un 72)

INTRODUCERE

Acest manual este livrat împreună cu fiecare model nou. Acesta oferă instrucțiunile necesare de utilizare și întreținere



Citiți toate instrucțiunile înainte de a utiliza acest aparat.

Acest aparat asigură un serviciu excelent. Cu toate acestea, se vor obține rezultate optime la costuri minime dacă:

- Aparatul este utilizat cu atenție.
- Întreținerea aparatului se efectuează regulat - în conformitate cu instrucțiunile de întreținere furnizate.
- Întreținerea aparatului se efectuează cu piese furnizate de producător sau echivalente.

Pentru a vizualiza, tipări sau descărca manuale online vizitați: www.tennantco.com/manuals

DESPACHETAREA APARATULUI

Verificați cu atenție ca aparatul să nu prezinte semne de deteriorări. Raportați imediat daunele transportatorului. Verificați conținutul aparatului pentru a vă asigura că sunt incluse toate componentele și accesoriile. Contactați distribuitorul sau societatea Tennant în cazul în care observați articole lipsă.

UTILIZAREA PREVĂZUTĂ

Acest aspirator pentru aspirare umedă și uscată este destinat utilizării comerciale, de exemplu în hoteluri, școli, spitale, magazine, birouri și spații de închiriat. Aparatul este potrivit pentru aspirarea prafului uscat neinflamabil și a resturilor și lichidelor din medii închise. Nu este potrivit pentru aspirarea de lichide sau materiale periculoase. Nu utilizați acest aparat decât conform celor indicate în acest manual.



Nu eliminați echipamentul electric împreună cu deșeurile menajere! În conformitate cu Directiva Europeană 2012/19/EU privind deșeurile reprezentate de echipamente electrice și electronice (DEEE) și transpunerea sa în legislația națională, echipamentele electrice care nu mai sunt potrivite pentru utilizare trebuie colectate separat și trimise pentru recuperare în mod ecologic.



Amintiți-vă întotdeauna să reciclați

SPECIFICAȚIILE TEHNICE

	V-WD-27	V-WD-62	V-WD-72
Tensiune	220-240 V	220-240 V	220-240 V
Frecvență	50-60 Hz	50-60 Hz	50-60 Hz
Putere motor	1100 W	2200 W	3300 W 2700 W (UK only)
Flux de aer max	200 m ³ /h	400 m ³ /h	600 m ³ /h 549 m ³ /h (UK only)
Cantitate max de apă aspirată	2 . 3 8 0 mmH ₂ O	2.380 mmH ₂ O	2.380 mmH ₂ O
Capacitate rezervor	27 L	62 L	72 L
Lungime cablu de alimentare	8,5 m	8,5 m	8,5 m
Greutate	7,8 kg	18,5 Kg	23,4 Kg
Presiune acustică Nivel Lp(A) [dBA]	71,2	75,4	79,0
Vibrații mână-braț	< 2,5 m/s ²	< 2,5 m/s ²	< 2,5 m/s ²
Clasa de fabricație	II	II	II
Protecție	IPX4	IPX4	IPX4

TENNANT N.V.

Industrielaan 6 5405 AB / P.O. Box 6 5400 AA
Uden - The Netherlands
www.tennantco.com

Specificații și piesele sunt pot fi modificate fără notificare. Instrucțiuni originale. Copyright ©2019 Tennant Company. Toate drepturile rezervate.

INSTRUCȚIUNI CARE TREBUIE URMĂTE CU STRICTEȚE - UTILIZAREA ÎN SIGURANȚĂ

Citiți cu atenție manualul înainte de utilizare, pentru a lucra în siguranță.



Avertizare: Înainte de utilizare, aparatul trebuie asamblat corect după cum este descris în acest manual. Verificați ca toate elementele de filtrare cu care este echipat să fie la locul lor și să fie eficiente.

- Acest aparat nu trebuie lăsat la îndemâna copiilor, persoanelor cu capacități fizice, senzoriale sau mentale reduse sau fără experiență și cunoștințe.
- ATENȚIONARE: Copiii trebuie să fie ținuti sub observație, pentru a vă asigura că nu se joacă cu aparatul.
- AVERTIZARE: Utilizatorii trebuie să fie instruiți corespunzător cu privire la utilizarea aparatului.
- ATENȚIONARE: Componentele utilizate pentru ambalare (ex. pungi din plastic) pot fi periculoase; nu le lăsați la îndemâna copiilor, animalelor sau persoanelor care nu sunt conștiente de propriile acțiuni.
- Pentru a elimina corect ambalajul urmați dispozițiile locale privind eliminarea.
- Asigurați-vă că tensiunea sursei de alimentare coincide cu cea indicată pe plăcuța de identificare a aspiratorului. Verificați ca priza să fie compatibilă cu ștecherul. Cablul de alimentare trebuie să fie întotdeauna desfășurat înainte de a utiliza aparatul. Nu utilizați cablul de alimentare rulat.
- Nu manipulați/utilizați ștecherul sau aparatul cu mâinile ude.
- Nu aspirați nici un fel de elemente care ar putea deteriora elementele de filtrare (precum sticlă, metal, etc.)
- Nu utilizați cablul de alimentare pentru a muta sau ridica aparatul.
- Nu scufundați niciodată aparatul în apă și nu utilizați niciodată o mașină de spălare cu presiune pentru a curăța aparatul.
- Nu utilizați acest aparat la altitudini de peste 2000 m (6560 picioare) peste nivelul mării.
- AVERTIZARE: Acest aparat nu este potrivit pentru aspirarea prafului periculos.
- ATENȚIONARE: Nu aspirați praf/amestecuri inflamabile, incandescente, explozive sau toxice. Temperatura maximă permisă este de 40°C (104°F).



Avertizare: Orice aplicație care nu este descrisă în acest manual este potențial periculoasă, și așadar trebuie evitată.



Avertizare: Nu lăsați nesupravegheat aparatul când este în funcțiune. În cazul în care aparatul nu funcționează scoateți-l întotdeauna din priză. A nu se lăsa la îndemâna copiilor și a persoanelor care nu sunt conștiente de propriile acțiuni.

- AVERTIZARE: Acest aparat trebuie utilizat pe o suprafață plană pentru a preveni alunecarea. Nu utilizați, nu mutați și nu depozitați aparatul pe un plan înclinat.
- AVERTIZARE: Acest aparat trebuie depozitat în interior și la loc uscat.
- AVERTIZARE: Țineți mâinile, picioarele, urechile, îmbrăcămintea largă, părul și toate părțile corpului (uman și al animalelor) departe de deschizături.
- AVERTIZARE: Utilizați numai piese de schimb

originale. Utilizarea de alte accesorii ar putea compromite siguranța operatorului.

- Avertizare: Acest aparat nu este potrivit pentru aspirarea prafului în medii în care descărcările electrostatice sau scântelele pot conduce la deteriorarea componentelor electronice sau la vătămarea persoanelor.
- Înlocuirea cablului de alimentare al aparatului poate fi efectuată numai de un centru autorizat de asistență.



Avertizare: Nu efectuați manipulări neautorizate și nu modificați aparatul. Nerespectarea acestor instrucțiuni poate provoca vătămări corporale grave sau deces. Modificările neautorizate vor conduce la anularea garanției.



Producătorul declină orice răspundere pentru daune sau vătămări cauzate de utilizarea necorespunzătoare a aparatului sau în caz de nerespectare a instrucțiunilor furnizate în acest manual.



Deconectați întotdeauna cablul de alimentare de la sursa de alimentare după utilizare și înainte de operațiunile de întreținere. După fiecare utilizare și înainte de a trimite aparatul la un centru de asistență, acesta trebuie curățat bine și rezervorul trebuie clătit pentru a evita pericole.

- Efectuați întreținerea de rutină. Controlați gamiturile de etanșare, piesele din plastic, filtrele, întrerupătoarele și înlocuiți-le pe cele care au început să prezinte scurgeri sau care sunt deteriorate.
- Utilizarea unui aparat cu un cablu de alimentare deteriorat poate conduce la electrocutare. Verificați cablul urmărind să nu existe tăieturi, fisuri sau semne de îmbătrânire și înlocuiți-l, dacă este necesar.
- Nu utilizați un cablu prelungitor cu acest aparat.
- Repararea sau întreținerea aparatului poate fi efectuată numai de un centru autorizat de asistență. Utilizați numai piese de schimb originale.
- Pentru a menține aparatul complet funcțional trebuie să curățați filtrul principal din poliester scuturându-l după fiecare utilizare și înlocuind sacul de filtrare dacă este plin.
- Curățați fiecare parte a aparatului după fiecare utilizare: goliți rezervorul, scuturați filtrele, înlocuiți sacul de filtrare dacă este plin și curățați aspiratorul cu o lavetă umedă înainte de a-l depozita.
- AVERTIZARE: În cazul formării de spumă sau de scurgeri de lichid opriți imediat aparatul.
- AVERTIZARE: În caz de răsturnare, ridicați aparatul în poziție verticală înainte de a opri motoarele.
- Nu aspirați apă din chiuvetă sau din cadă. Nu utilizați aparatul ca pompă pentru a curăța scurgeri înfundate, chiuvete sau alte instalații sanitare. Aparatul este prevăzut pentru aspirarea amestecurilor de aer și apă.
- Nu utilizați și nu aspirați săpunuri agresive deoarece acestea ar putea deteriora aparatul.



AVERTIZARE: Supapa cu flotor va opri aspirarea când rezervorul este plin de lichid sau dacă aparatul se răstoarnă; înainte de utilizare, asigurați-vă că supapa cu flotor este instalată și că funcționează corespunzător.

- AVERTIZARE: A nu se utiliza în aer liber sau într-un mediu rece.
- În timpul unei perturbări a calității alimentării cu

energie electrică de la rețea, acest aparat poate genera căderi temporare de tensiune.

ASPIRARE USCATĂ (PAGINA 52)

1. Introduceți filtrul principal din poliester în rezervor (Fig. 1).
2. Montați capul motorului deasupra rezervorului și blocați-l cu încuietoria (Fig. 3).
3. Împingeți furtunul aspiratorului în orificiul de admisie (Fig. 4).
4. Atașați bagheta și instrumentul dorit la capetele furtunului (Fig. 5).
5. Dacă aspiratorul dvs. este echipat cu sac de aspirare, glisați sacul de aspirare peste deflector (Fig. 7).
6. Conectați cablul de alimentare într-o priză cu împământare și porniți aparatul (Fig. 6).

ASPIRARE UMEDĂ (PAGINA 52)

1. Scoateți filtrul principal din poliester din rezervor (Fig. 2).
2. Montați capul motorului deasupra rezervorului și blocați-l cu încuietoria (Fig. 3).
3. Împingeți furtunul aspiratorului în orificiul de admisie (Fig. 4).
4. Atașați bagheta și furtunurile la capătul furtunului (Fig. 5).
5. Atașați instrumentul racletă pentru podea la celălalt capăt.
6. Conectați cablul de alimentare într-o priză cu împământare și porniți aparatul (Fig. 6).

DESCRIEREA COMPONENTELOR (PAGINA 52)

- A - Cap motor
- B - Întrerupător On/Off
- C - Încuietori
- D - Orificiu de admisie
- E - Rezervor
- F - Rotile
- G - Filtru principal din poliester. A se utiliza numai pentru aspirare uscată (nu și pentru aspirare umedă).
- H - Supapă cu flotor
- I - Furtun de aspirare
- J - Cablu de alimentare
- K - Clip baghetă (numai V-WD-62)
- L - Baghetă din două piese
- M - Duză furtun
- N - Instrument pentru spații înguste
- O - Perie rotundă
- P - Adaptor instrumente (numai V-WD-62 și 72)
- Q - Instrument racletă pentru podea
- R - Instrument perie pentru podea
- S - Instrument pentru tapiterii (numai V-WD-27)
- T - Cărucior (numai V-WD-62 și 72)

V-WD-27

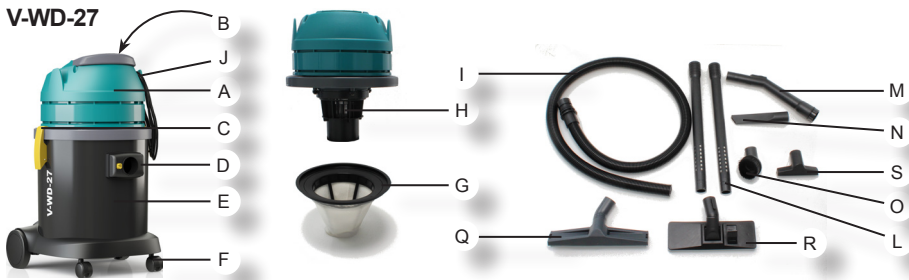

V-WD-62

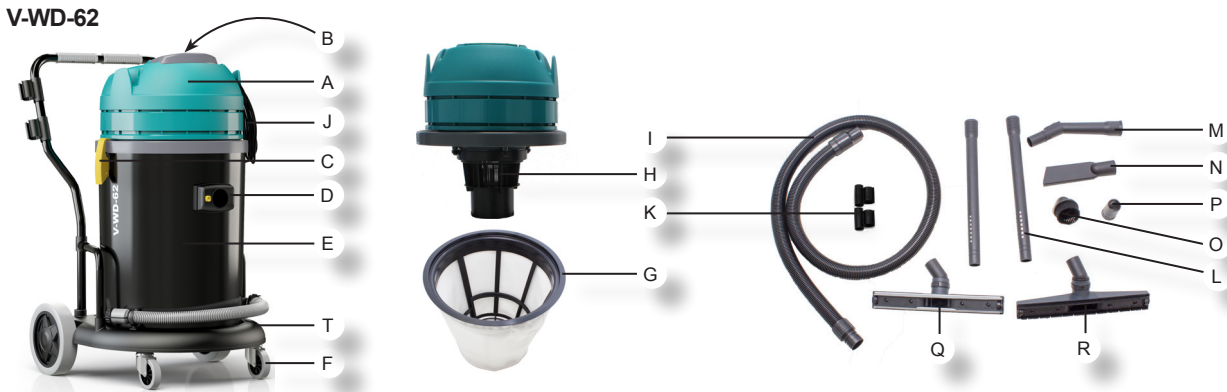

V-WD-72

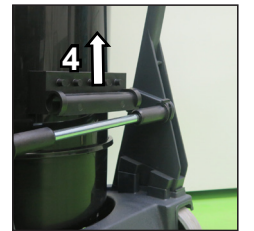
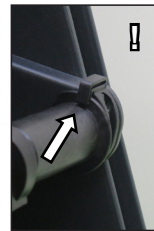
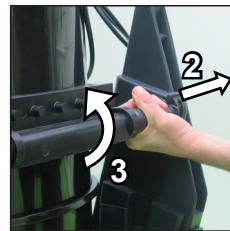
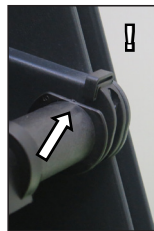
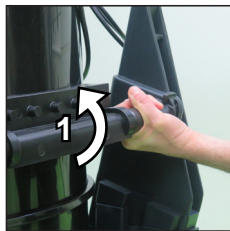
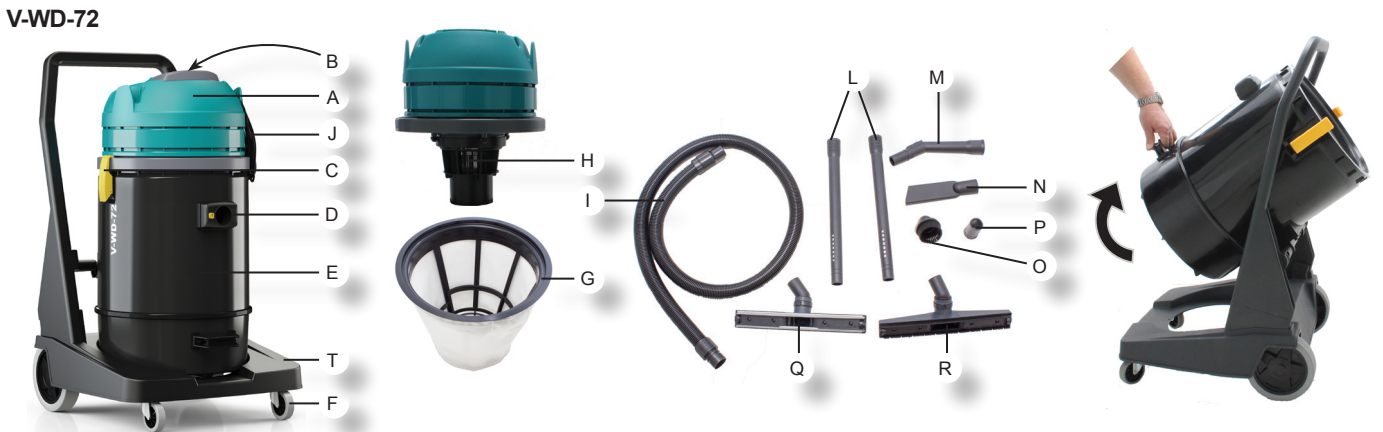

RECOMMENDED SPARE PART LIST - LISTA DEI RICAMBI CONSIGLIATI - LISTE DES PIÈCES DE RECHANGE CONSEILLÉES - LISTE DER EMPFOHLENE ERSATZTEILE - LISTA DE PIEZAS DE REPUESTO RECOMENDADAS - LISTE OVER ANBEFALTE RESERVEDELER - LISTA DE PEÇAS DE REPOSIÇÃO RECOMENDADA - SUOSITELTAVIEN VARAOSIEN LUETTELO - LISTA ÖVER REKOMMENDERADE RESERVDELAR - ÅNBEFALET RESERVEDELSLISTE - SOOVITATUD VARUOSAD - LISTA ZALECANYCH CZĘŚCI ZAMIENNYCH - СПИСОК РЕКОМЕНДУЕМЫХ ЗАПЧАСТЕЙ - ΛΙΣΤΑ ΣΥΝΙΣΤΩΜΕΝΩΝ ΑΝΤΑΛΛΑΚΤΙΚΩΝ - SEZNAM DOPORUČENÝCH NÁHRADNÍCH DÍLŮ - ZOZNAM DOPORUČENÝCH NÁHRADNÝCH DIELOV - SEZNAM PRIPOROČENIH NADOMESTNIH DELOV - POPIS PREPORUČENIH ZAMJENSKIH DIJELOVA - ÖNERILEN YEDEK PARÇALAR LİSTESİ - AJÁNLOTT PÓTALKATRÉSZEK LISTÁJA - СПИСОК С ПРЕПОРЪЧАНИ РЕЗЕРВНИ ЧАСТИ - REKOMENDUOJAMOS ATSARGINĖS DALYS - IETĒICAMO REZERVES DAĻU SARAKSTS - LISTÁ CU PIESE DE SCHIMB RECOMANDATE

V-WD-27	
VACUUM BAGS AND FILTERS	Part No.
Paper Bag (10 pack)	KTRI05847
Vacuum Filter Kit	KTRI05853
Pre-Filter Vacuum Filter	KTRI05800
CLEANING TOOL ACCESSORIES	Part No.
Vacuum Hose Handle	1064248
Vacuum Hose	KTRI05819
Two-Piece Vacuum Wand	1064249
Dry Floor Tool	KTRI05818
Wet Floor Tool	1064333
Tool Kit (Crevice, Round Brush and Small Tool)	KTRI05680
OPTIONAL HEPA FILTER ACCESSORIES	Part No.
HEPA Cartridge Filter Kit	KTRI05808
HEPA Cartridge Filter	KTRI05801
Cartridge Filter Ring Retainer	KTRI05839
GENERAL MAINTENANCE PARTS	Part No.
Caster Kit	1021687
Rear Wheel Kit	KTRI05679
Basket Float Kit	KTRI05850
Latch Kit (qty 2)	KTRI05678
Power Cord Kit, 220-240V [EU]	KTRI05674
Power Cord Kit, 220-240V [UK]	KTRI05683
Power Cord Kit, 220-240V [ANZ]	KTRI05695
On/Off Switch	1021646
Vacuum Motor Kit, 1000W, 220-240V	KTRI05675
Gasket Motor Kit, 220-240V	KTRI05676

V-WD-72	
VACUUM BAGS AND FILTERS	Part No.
Paper Bag (10 pack)	KTRI02912
Vacuum Filter Kit	KTRI05840
Pre-Filter Vacuum Filter	KTRI05846
CLEANING TOOL ACCESSORIES	Part No.
Vacuum Hose Handle	KTRI05804
Vacuum Hose	KTRI05803
Two-Piece Vacuum Wand	KTRI05786
Dry Floor Tool	1064519
Wet Floor Tool	1064520
Tool Kit (Crevice and Round Brush Tool, Adapter)	KTRI05608
GENERAL MAINTENANCE PARTS	Part No.
Caster Kit (qty 2)	KTRI05791
Rear Wheel Kit	KTRI05751
Latch Kit (qty 2)	KTRI05606
Basket Float Kit	KTRI05850
Power Cord Kit, 220-240V [EU]	KTRI05744
Power Cord Kit, 220-240V [UK]	KTRI05752
Power Cord Kit, 220-240V [ANZ]	KTRI05754
Anti-Splash Red Light Switch	1021709
Vacuum Motor Kit, 1000W, 220V/240V	KTRI05700
Vacuum Motor Kit, 1000W, 220V/240V [UK]	KTRI05755
Gasket Motor Kit, 220-240V	KTRI05701
Gasket Motor Kit, 220-240V [UK]	KTRI05712

V-WD-62	
VACUUM BAGS AND FILTERS	Part No.
Paper Bag (10 pack)	KTRI02912
Vacuum Filter Kit	KTRI05840
Pre-Filter Vacuum Filter	KTRI05846
CLEANING TOOL ACCESSORIES	Part No.
Vacuum Hose Handle	KTRI05804
Vacuum Hose	KTRI05803
Two-Piece Vacuum Wand	KTRI05786
Dry Floor Tool	1064519
Wet Floor Tool	1064520
Tool Kit (Crevice and Round Brush Tool, Adapter)	KTRI05608
Tool Holder	KTRI05937
GENERAL MAINTENANCE PARTS	Part No.
Rear Wheel Kit	KTRI05736
Trolley Handle Grip [qty 2]	1021755
Drain Hose Clip Kit	KTRI05927
Wand Clip Kit	KTRI02728
Drain Hose Kit	KTRI05660
Drain Hose Fitting Kit	KTRI05710
Latch Kit (qty 2)	KTRI05678
Basket Float Kit	KTRI05850
Power Cord Kit, 220-240V [CN]	KTRI05706
Anti-Splash Red Light Switch	1021709
Vacuum Motor Kit, 1000W, 220V/240V	KTRI05700
Gasket Motor Kit, 220-240V	KTRI05701

